

HOB482D

Famille	Table de cuisson
Type d'encastrement	Semi-affleurant ou affleurant
Dimension	80 cm
Alimentation	Electrique
Type	Induction avec hotte intégrée
Filtration	A évacuation
Commandes électroniques	Oui
Code EAN	8017709288631

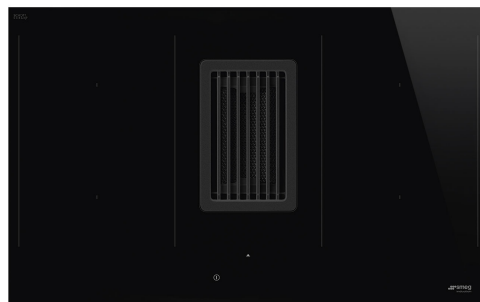

Esthétique



Couleur	Noir
Finition	Verre
Esthétique	Universelle
Matériau	Verre
Type de verre	Céramique
Bord de la vitre	Droit
Grilles	Fonte
Type de commandes	Slider Compact Plus
Slider	Oui
Couleur des LED	Rouge
Position des commandes	Frontal
Couleur de la sérigraphie	Gris

Programmes / Fonctions



Nombre total de foyers	4
Nombre de foyers induction	4
Options de programmation de la durée	Arrêt automatique
Nombre de foyers avec booster	4
Nombre de zones flexibles	2
Touche principale on/off	Oui
Niveaux de puissance	9
Auto-Vent	Oui

Options



Option Multizone	Oui	Indicateur temps résiduel	Oui
Type de Zone Flexible	Multizone	Mode puissance Eco	Oui Avancé
Encastrement	482-483x765-766 mm	Puissance Eco - Palier	2800, 3500, 4500, 7400 W
Maintien au chaud	Oui	Mode Expo	Oui
Minuterie fin de cuisson	4	Verrouillage commandes / Sécurité enfant	Oui
Option Pause	Oui	Option Nettoyage	Oui
Minuteur	1	Quick start / Démarrage rapide	Oui
Signal sonore fin de cuisson	Oui	Sélection rapide des niveaux	Oui

Tech



Avant gauche - Induction - Multizone - 2.10 kW - Booster 3.00 kW - 21.0x19.0 cm
 Arrière gauche - Induction - Multizone - 2.10 kW - Booster 3.00 kW - 21.0x19.0 cm
 Arrière droit - 2.10 kW - Booster 3.00 kW - 21.0x19.0 cm
 Avant droit - 2.10 kW - Booster 3.00 kW - 21.0x19.0 cm
 Multizone left - Booster 3.70 kW - 39.0x21.0 cm
 Multizone right - Booster 3.70 kW - 39.0x21.0 cm

Adaptation automatique au diamètre des casseroles	Oui	Auto-arrêt en cas de débordement	Oui
Détection automatique du récipient	Oui	Affichage chaleur résiduelle	Oui
Détection automatique de la casserole et de la commande relative	Oui	Protection pour mise en marche accidentelle	Oui

Accessoires inclus

Autres accessoires	Kit d'extraction et de filtrage comprenant des tubes et un filtre à charbon
---------------------------	---

Raccordement électrique

Puissance nominale	7620 W	Type de câble d'alimentation	Universel
Intensité (A)	33 A	Fréquence (Hz)	50/60 Hz
Tension (V)	220-240 V		
Tension (V)	380-415 V		

Longueur du câble d'alimentation (cm)	120 cm
Borne de raccordement	6 pôles

Commandes (hotte)

Réglage commandes hotte	Commandes tactiles	Afficheur	Oui
Couleur des LED	Rouge		

Programmes / Fonctions (hotte)



Nombre de vitesses	8	Option de programmation du temps hotte	Départ différé
Vitesse intensive	2	Autres options	Kit Recyclage et Extraction inclus
Autres fonctions	Autovent	Auto-Vent	Oui

Caractéristiques techniques (hotte)

Capacité d'aspiration à l'air libre (P0)	750 m ³ /h	Filtres anti-graisses	Inox
Puissance du moteur	220 W	Filtres charbon fournis	Oui régénérable
Nombre de filtres	1	Témoin de remplacement des filtres	Oui

Performance / Etiquette énergétique (hotte)

Classe d'efficacité énergétique	A++	Emission acoustique de l'air pondérée à la vitesse minimale (SPEmin)	51 dB(A)
Efficacité fluidodynamique (FDE)	37.60	Emission acoustique de l'air pondérée à la vitesse maximale (SPEmax)	65 dB(A)
Classe d'efficacité fluidodynamique	A	Emission acoustique de l'air pondérée à la vitesse intensive (SPEboost)	72 dB(A)
Efficacité lumineuse (LE)	0.0 lux/W	Consommation d'énergie en mode "arrêt" (Po)	0.49 W
Classe d'efficacité lumineuse	NA	Facteur d'augmentation du temps (F)	0.6
Efficacité de filtration des graisses (GFE)	85.1 %	Indice d'efficacité énergétique	32.8
Classe d'efficacité de filtration des graisses (GFEC)	B		
Débit d'air à la vitesse minimale	245 m ³ /h		
Débit d'air à la vitesse maximale	505 m ³ /h		

Débit d'air en mode intensif ou "boost" (Qboost) 700 m³/h

Débit d'air mesuré au point de rendement maximal 328 m³/h

Pression d'air mesurée au point de rendement maximal (P_{bep}) 540 Pa

Puissance électrique à l'entrée mesurée au point de rendement maximal 131 W

Niveau de bruit au réglage le plus élevé 65 dB(A)

Vitesse 1

Capacité d'aspiration (IEC 61591) 245 m³/h
Niveau sonore (IEC 60704-2-13) 51 dB(A)
Pression 290 Pa
Puissance hotte 35 W

Vitesse 2

Capacité d'aspiration (IEC 61591) 285 m³/h
Niveau sonore (IEC 60704-2-13) 55 dB(A)
Pression 370 Pa
Puissance hotte 45 W

Vitesse 3

Capacité d'aspiration (IEC 61591) 350 m³/h
Niveau sonore (IEC 60704-2-13) 57 dB(A)
Pression 525 Pa
Puissance hotte 65 W

Vitesse 4

Capacité d'aspiration (IEC 61591) 380 m³/h
Niveau sonore (IEC 60704-2-13) 59 dB(A)
Pression 530 Pa
Puissance hotte 75 W

Vitesse 5

Capacité d'aspiration (IEC 61591) 410 m³/h
Niveau sonore (IEC 60704-2-13) 62 dB(A)
Pression 535 Pa
Puissance hotte 85 W

Vitesse 6

Capacité d'aspiration (IEC 61591) 445 m³/h
Niveau sonore (IEC 60704-2-13) 63 dB(A)
Pression 540 Pa
Puissance hotte 105 W

Vitesse 7

Capacité d'aspiration (IEC 61591) 475 m³/h
Niveau sonore (IEC 60704-2-13) 64 dB(A)
Pression 545 Pa
Puissance hotte 115 W

Vitesse 8

Capacité d'aspiration (IEC 61591) 505 m³/h
Niveau sonore (IEC 60704-2-13) 65 dB(A)
Pression 550 Pa
Puissance hotte 130 W

Vitesse intensive

Capacité d'aspiration (IEC 61591)	550 m ³ /h
Niveau sonore (IEC 60704-2-13)	66 dB(A)
Pression	555 Pa
Puissance hotte	140 W

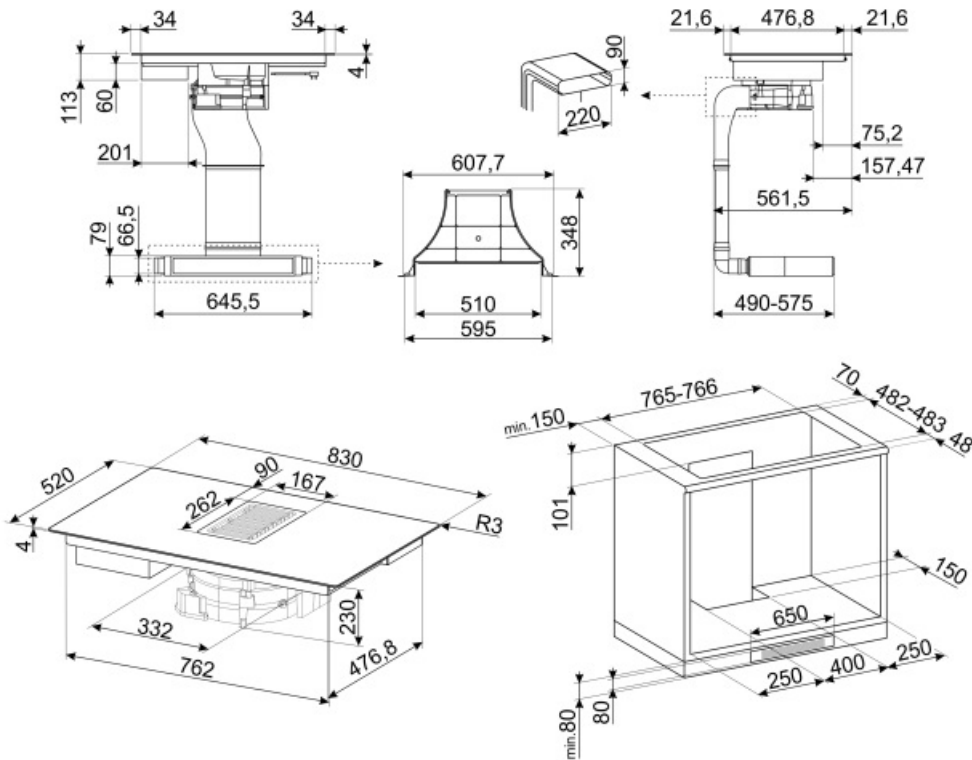

Vitesse intensive 2

Capacité d'aspiration (IEC 61591)	700 m ³ /h
Niveau sonore (IEC 60704-2-13)	72 dB(A)
Pression	560 Pa
Puissance hotte	220 W

Not included accessories

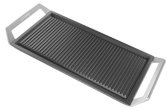

GRIDDLE

Grille viande universelle pour plans induction, gaz, vitrocéramique et barbecue. Surface antiadhésive.



FLTHOBD

Filtre anti-odeur en céramique régénérable comme pièce de rechange pour le kit de recyclage (accessoire KITF6HOBD) de les tables de cuisson avec hotte intégrée HOBD682D et HOBD682R



GRI60H

Rectangular Louvred grille, external size 246*80 mm and internal 226*60*50 mm



KITEHOBD4

Kit de filtrage (sortie latérale) en option pour Hobd : tube de 1,5 m et courbe

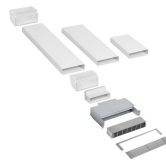

KITF6HOBD

Kit de recyclage pour Hobd : tubes + filtre anti-odeur régénérable + grille en acier inox avec fixation magnétique (facile à retirer) qui s'adapte dans un plinthe de 6 cm minimum



RED60H



TPK

















Plaque teppan yaki en aluminium entourée en haut et en bas par une couche d'inox, à poser directement sur tables induction ou plan de cuisson des centres de cuisson induction. Dimensions : 325 x 265 x 20 mm (L x H x P sans poignées) 325 x 265 x 55 mm (L x H x P avec poignées)



FLTHOBD4

Filtre charbon anti-odeur pour HOBD482D

Symbols glossary (TT)

- | | |
|---|---|
|  <p>La fonction Auto-Vent permet, via un système infrarouge intelligent, de faire fonctionner la hotte directement via la table de cuisson en ajustant automatiquement la vitesse d'aspiration de la hotte en fonction de la température et de la puissance sélectionnées sur la table de cuisson.</p> |  <p>Option Booster : Le booster permet aux plaques à induction et vitrocéramiques de fonctionner en puissance maximale, lorsqu'il est nécessaire de cuisiner des plats demandant une cuisson plus intense.</p> |
|  <p>Grilles en fonte : Ces grilles résistent aux hautes températures. Solides et robustes, elles ont été conçues pour faciliter le déplacement des casseroles.</p> |  <p>Verrouillage commandes : L'option verrouillage des commandes, présente sur différents types de produits, permet de verrouiller toutes les fonctions et programmes sélectionnés ainsi que les commandes, pour une sécurité totale, notamment en présence d'enfants.</p> |
|  <p>Slider : Les commandes par Slider, très intuitives et pratiques, permettent de régler le niveau de puissance en appuyant ou en faisant simplement glisser le bout des doigts.</p> |  <p>La fonction de Maintien au chaud permet de garder les aliments cuits au chaud. Dans ce mode la zone de chauffage fonctionne à une capacité minimale pendant 120 minutes, puis s'éteint automatiquement.</p> |
|  <p>Multizone : Avec l'option Multizone, la zone de cuisson peut être utilisée comme grande surface de cuisson ou divisée en deux zones distinctes. Chaque zone s'adapte automatiquement à la taille et à la position du conteneur et ne chauffe que la surface nécessaire, assurant la meilleure distribution de la chaleur et une efficacité maximale.</p> |  <p>Sécurité antidébordement : Le dispositif de sécurité anti-débordement spécial coupe la plaque de cuisson en cas de débordement de liquide.</p> |
|  <p>Option Pause</p> |  <p>Sélection rapide, avec une seule touche, la cuisson commence au plus haut niveau, puis se réduit automatiquement au fil du temps. Idéale pour les plats qui nécessitent une ébullition rapide puis une cuisson continue sans contrôle constant (par exemple, le bouillon de bœuf).</p> |
|  <p>Accélérateur de chauffe : La touche accélérateur de chauffe augmente rapidement le niveau de puissance en fonction des réglages prédéfinis, permettant à l'élément chauffant de travailler au maximum jusqu'à ce que la température soit atteinte.</p> |  <p>Indicateur de chaleur résiduelle : Après avoir éteint la zone de cuisson, l'indicateur de chaleur résiduelle indique si la zone est encore chaude, l'utilisant ainsi pour garder les aliments au chaud. Lorsque la température est tombée en dessous de 60°C, la lumière s'éteint.</p> |
|  <p>Temps écoulé : Cette fonction vous permet de contrôler le temps écoulé depuis le début d'un processus de cuisson.</p> |  <p>Minuterie : La minuterie permet de programmer l'extinction des zones de cuisson après un temps de fonctionnement réglé, variant de 1 à 99 minutes. Une fois la période pré-réglée écoulée, la plaque s'éteint et un signal sonore est activé.</p> |
|  <p>Détection automatique et permanente des casseroles</p> |  <p>Puissance Eco : Possibilité de limiter la puissance maximale d'absorption de la table de cuisson.</p> |
|  <p>Effet fantôme rétro-éclairé pour le Slider compact</p> | |