



ET Nõudepesumasin
FR Lave-vaisselle

Kasutusjuhend 2
Notice d'utilisation 26

SISUKORD

1. OHUTUSINFO.....	2
2. OHUTUSJUHISED.....	4
3. SEADME KIRJELDUS.....	6
4. JUHTPANEEL.....	6
5. PROGRAMMI VALIMINE.....	7
6. ÜLDSEADED	9
7. ENNE ESMAKORDSET KASUTAMIST.....	12
8. IGAPÄEVANE KASUTAMINE.....	14
9. VIHJEID JA NÄPUNÄITEID.....	15
10. PUHASTUS JA HOOLDUS.....	17
11. VEAOTSING.....	20
12. TEHNILISED ANDMED.....	24
13. JÄÄTMEKÄITLUS.....	25

MÕTLEME TEILE

Täname, et ostsite Electroluxi seadme. Olete valinud toote, mille loomisel on rakendatud pikaagest professionaalset kogemust ja innovatsiooni. Geniaalne ja stiilne, loodud teile mõeldes. Selle kasutamisel võite olla alati kindel, et tulemused on suurepärased.

Tere tulemast Electroluxi kasutajate hulka.

Külastage meie veebisaiti, kust leiate



nõuandeid, brošüüre, tõrkeotsingu, remondi- ja hooldusteavet:
www.electrolux.com/support



Paremaks teeninduseks registreerige oma toode aadressil
www.registerelectrolux.com



Ostke oma seadmele lisaseadmeid, tarvikuid ja originaalvaruosi aadressil
www.electrolux.com/shop

KLIENDITEENINDUS JA HOOLDUS

Alati tuleb kasutada originaalvaruosi.

Volitatud teeninduskeskusesse pöördumisel peaksid teil olema varuks alljärgnevad andmed: mudel, PNC, seerianumber.

Teave on toodud andmeplaadil.

 Hoiatused / Ettevaatusabinõud – ohutusteave

 Üldine teave ja vihjed

 Keskkonnateave

Jätetakse õigus teha muutusi.

1. OHUTUSINFO

Enne seadme paigaldamist ja kasutamist lugege kaasasolev juhend tähelepanelikult läbi. Tootja ei võta

endale vastutust vigastuste või varalise kahju eest, mis on tingitud paigaldusnõuete eiramisest või väärist kasutusest. Hoidke kasutusjuhend kindlas kohas alles, et saaksite seda vajadusel vaadata.

1.1 Laste ja ohustatud inimeste turvalisus

- Üle 8-aastased lapsed ning füüsilise, sensoorse või vaimse erivajadusega või oskuste ja teadmisteta inimesed võivad seda seadet kasutada vaid järelvalve olemasolul ja juhul, kui neid on õpetatud seadet turvaliselt kasutama ning nad mõistavad seadme kasutamiseiga kaasnevaid ohte.
- Lapsed vanuses 3 kuni 8 aastat ning raske või keerulise puudega isikud tuleks hoida seadmest eemal, kui neil ei saa pidevalt silma peal hoida.
- Alla 3-aastased lapsed tuleks seadmest eemal hoida, kui täiskasvanu nende tegevust ei jälgi.
- Ärge lubage lastel seadmega mängida.
- Hoidke pesuained lastele kättesaamatuna.
- Hoidke lapsed ja väikesed koduloomad seadmest eemal, kui selle uks on lahti.
- Ilma järelvalveta ei tohi lapset seadet puhastada ega hooldustoiminguid läbi viia.

1.2 Üldine ohutus

- See seade on mõeldud kasutamiseks koduses majapidamises või muudes sarnastes kohtades, näiteks:
 - talumajapidamistes, personalile mõeldud köökides kauplustes, kontorites ja mujal;
 - hotellides, motellides ja muudes majutuskohtades.
- Ärge muutke seadme tehnilisi omadusi.
- Kasutatava vee surve (minimaalne ja maksimaalne) peab jääma vahemikku 0.5 (0.05) / 8 (0.8) bar (MPa)
- Järgige maksimaalset 9 nõudekomplektide arvu.
- Kui toitejuhe on vigastatud, laske see ohutuse mõttes välja vahetada tootja, selle volitatud hooldekeskuses või lihtsalt kvalifitseeritud isiku poolt.

- Pange söögiriistad söögiriistade korvi teravamata otsaga allapoole või horisontaalasendis söögiriistade sahtlisse teravamata servaga allapoole.
- Ärge jätke seadme ust lahti, kui selle juurest ära lähete, sest keegi võib kogemata ukse taha komistada.
- Enne mis tahes hooldust lülitage seade alati välja ja eemaldage toitepistik pistikupesast.
- Ärge kasutage seadme puhastamiseks survestatud vee- ega aurupihustit.
- Kui seadme põhjas on ventilatsiooniaugud, ei tohi need olla tõkestatud (nt vaibaga).
- Seade tuleb veevarustusega ühendada kaasasolevate uute voolikukomplektide abil. Vanu voolikukomplekte kasutada ei tohi.

2. OHUTUSJUHISED

2.1 Paigaldamine



HOIATUS!

Seadet tohib paigaldada ainult kvalifitseeritud tehnik.

- Eemaldage kõik pakkematerjalid.
- Kahjustatud seadet ei tohi paigaldada ega kasutada.
- Ohutuse tagamiseks ärge kasutage seadet enne, kui see on kõigimööblisse paigaldatud.
- Järgige seadmega kaasasolevaid paigaldusjuhiseid.
- Kuna seade on raske, olge selle liigutamisel ettevaatlik. Kasutage töökindaid ja kinnisi jalanõusid.
- Ärge paigaldage seadet ruumi, mille temperatuur on alla 0 °C.
- Paigaldage seade ohutusse ja sobivasse kohta, mis vastab paigaldusnõuetele.

- Kontrollige, kas andmeplaadil olevad elektriaandmed vastavad teie kohaliku vooluvõrgu näitajatele.
- Kasutage alati nõuetekohaselt paigaldatud elektriohutut pistikupesast.
- Ärge kasutage mitmikpistikuid ega pikenduskaableid.
- Veenduge, et te ei vigastaks toitepistikut ega -juhet. Kui seadme toitekaabel tuleb välja vahetada, siis pöörduge meie hoolduskeskusesse.
- Ühendage toitepistik seinakontakti alles pärast paigalduse lõpuleviimist. Veenduge, et pärast paigaldamist säilib juurdepääs toitepistikule.
- Seadet vooluvõrgust eemaldades ärge tõmmake toitekaablist. Võtke alati kinni pistikust.
- Selle seadme juurde kuulub 13 A toitepistik. Kui on vaja vahetada toitepistikus olevat kaitset, kasutage 13 A ASTA (BS 1362) kaitset (ainult UK ja Iirimaa).

2.2 Elektriühendus



HOIATUS!

Tulekahju- ja elektrilöögioht!

- Seade peab olema maandatud.

2.3 Veeühendus

- Vältige veevoolikute kahjustamist.
- Enne ühendamist uute või pikalt kasutamata torudega või pärast parandustöid või uute seadeldiste (nt veemöödikute) paigaldamist laske

veel mõnda aega voolata, kuni see on puhas ja selge.

- Seadme esmakordsel kasutamisel ja pärast seda kontrollige, ega kuskil pole lekkeid.
- Vee sisselaskevoolikul on kaitsekapp ja kattega sisemine toitejuhe.

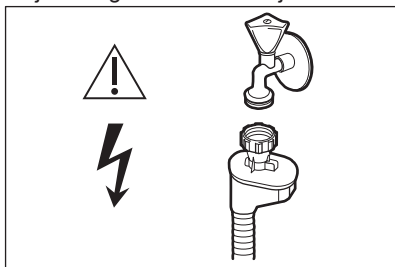

HOIATUS!

Ohtlik pinge.

- Kui vee sisselaskevoolikul on kahjustada saanud, sulgege kohe veekraan ja eemaldage pistik seinakontaktist. Vee sisselaskevooliku asendamiseks võtke ühendust hoolduskeskusega.

2.4 Kasutamine

- Ärge pange süttivaid või süttiva ainega määratud esemeid seadmesse, selle lähedusse või peale.
- Nõudepesumasina pesuainet on ohtlikud. Järgige pesuainepakendil olevaid ohutusjuhiseid.
- Ärge jooge ega kasutage seadmes olnud vett.
- Ärge eemaldage nõusid seadmest enne, kui programm on lõppenud. Nõudele võib jääda veidi pesuainet.
- Ärge asetage avatud uksele mingeid esemeid ega avaldage sellele survet.
- Kui avate ukse pesuprogrammi töötamise ajal, võib ukse vahelt välja paiskuda kuuma auru.

2.5 Teenindus

- Seadme parandamiseks võtke ühendust volitatud

teeninduskeskusega. Kasutage ainult originaalvaruosi.

- Pidage meeles, et kui olete parandanud seadet ise või lasknud seda teha ebapädeval isikul, võib see kahjustada seadme ohutust ja muuta garantii kehtetuks.
- Pärast mudeli tootmise lõpetamist on 7 aasta jooksul saadaval järgmised tagavaraosad: mootor, tsirkulatsiooni- ja tühjendusump, kuumutusseadmed ja kuumutuselemendid, sealhulgas soojuspumbad, torud ja nende juurde kuuluvad seadmed, sealhulgas voolikud, ventiilid, filtrid ja veesulgurid, ukse juurde kuuluvad osad, trükkplaadid, elektroonilised näidikud, surveülilid, termostaadid ja andurid, tarkvara ja püsivara koos eelseadistatud tarkvaraga. Pidage meeles, et mõned tagavaraosad on saadaval ainult ametlikele parandajatele ning et mõned tagavaraosad ei pruugi kõigile mudelitele sobida.
- Pärast mudeli tootmise lõpetamist on 10 aasta jooksul saadaval järgmised tagavaraosad: uksehing ja tihendid, muud tihendid, pihustikonsoolid, tühjendusfiltrid, sisemised restid ja plastikust osad nagu korvid ja kaaned.

2.6 Jäätmekäitlus



HOIATUS!

Lämbumis- või vigastusoht!

- Eemaldage seade vooluvõrgust.
- Lõigake toitekaabel seadme küljest lahti ja visake ära.
- Eemaldage seadme ukse fiksaator, et vältida laste ja loomade seadmesse lõksujäämist.

3. SEADME KIRJELDUS



Alltoodud joonisel näete toote üldist ülevaadet. Täpsema teabe saamiseks lugege käesoleva seadmega kaasasolevat juhendit ja/või dokumente.

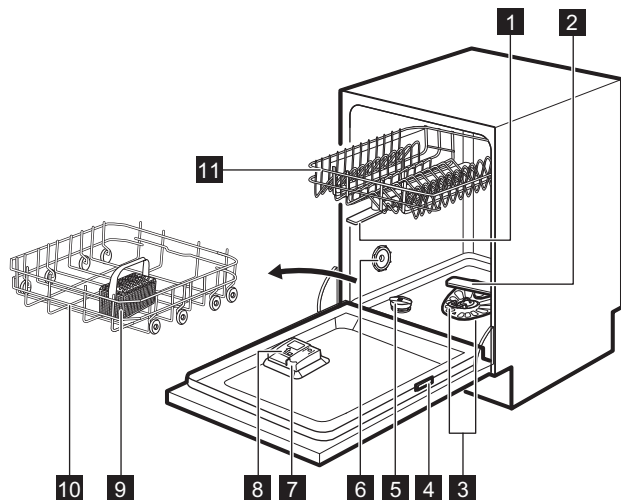

- 1** Ülemised pihustikonsoolid
- 2** Alumine pihustikonsool
- 3** Filtrid
- 4** Andmeplaat
- 5** Soolamahuti
- 6** Ventilatsiooniaava

- 7** Loputusvahendi jaotur
- 8** Pesuaine jaotur
- 9** Söögiriistade korv
- 10** Alumine korv
- 11** Ülemine korv



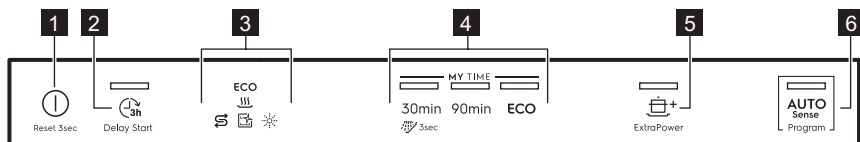

4. JUHTPANEEL



- 1** Sisse/välja-nupp
- 2** Delay Start-nupp
- 3** Indikaatorid
- 4** MY TIME valikuriba

- 5** ExtraPower-nupp
- 6** AUTO Sense-nupp

4.1 Indikaatorid

Indikaator	Kirjeldus
ECO	ECO programmi indikaator. See tähistab kõige keskkonnasõbralikumat programmi tavalise määrdumisastmega nõude jaoks. Vt " Programmi valimine ".
	Loputusvahendi indikaator. Põleb, kui loputusvahendi jaotur vajab täitmist. Vt " Enne esimest kasutamist ".
	Soolaindikaator. Põleb, kui soolamahuti vajab täitmist. Vt " Enne esimest kasutamist ".
	Machine Care-indikaator. See põleb, kui seadme sisemus vajab puhastamist programmiga Machine Care. Vt " Hooldus ja puhastamine ".
	Kuivatusfaasi indikaator. Põleb, kui valitud on kuivatustsükliga programm. Vilgub kuivatustsükli ajal. Vt " Programmi valimine ".

5. PROGRAMMI VALIMINE

5.1 MY TIME

Kasutades MY TIME valikuriba, võite valida sobiva pesutsükli vastavalt programmi kestusele alates 30 minutist kuni nelja tunnini.

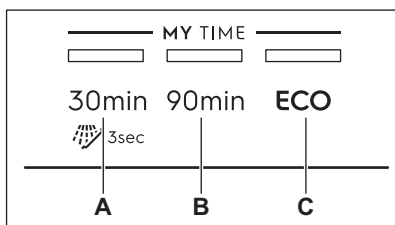

- A. • **30min** on kõige lühem programm, mis sobib värskest ja kergelt määrdunud nõude pesemiseks.
-  **Eelloputus (15min)** on programm nõudelt toidujäätmete mahaloputamiseks. See hoiab ära halva lõhna tekkimise seadmes. Ärge kasutage selle programmi puhul pesuainet.
- B. **90min** on programm tavaliselt määrdunud nõude pesemiseks ja kuivatamiseks.

- C. **ECO** on kõige pikem programm (**4h**), mis tarbib tavalise määrdumisastmega lauanõude ja söögiriistade pesemiseks vett ja energiat kõige efektiivsemalt. See on standardprogramm testimisasutustele. ¹⁾

5.2 ExtraPower

 ExtraPower parandab valitud programmi pesutulemusi. Valik tõstab pesemise temperatuuri ja kestust.

Valik ExtraPower on saadaval koos järgmiste programmidega: 30min, 90min ja ECO.

5.3 AUTO Sense

Programm AUTO Sense kohandab pesutsükli automaatselt vastavalt nõude tüübile.

Seade tunneb ära korvides olevate esemete määrdumisastme ja koguse. Vee temperatuuri ja kogust ja programmi kestust reguleeritakse vastavalt.

¹⁾ Seda programmi kasutatakse vastavuse hindamiseks komisjoni ökodisaini määrusele (EL) 2019/2022.

5.4 Programmide ülevaade

Programm	Nõude tüüp	Määrdumisaste	Programmi faasid
30min	<ul style="list-style-type: none"> Lauanõud Söögiriistad 	<ul style="list-style-type: none"> Värske 	<ul style="list-style-type: none"> Pesu 50 °C Vaheloputus Lõpuloputus 45 °C AirDry
 Eelloputus	<ul style="list-style-type: none"> Kõik nõudetüübid 	<ul style="list-style-type: none"> Kõik määrdumistasmed 	<ul style="list-style-type: none"> Eelpesu
90min	<ul style="list-style-type: none"> Lauanõud Söögiriistad Potid Pannid 	<ul style="list-style-type: none"> Tavaline Kergelt kuivanud 	<ul style="list-style-type: none"> Pesu 60 °C Vaheloputus Lõpuloputus 55 °C Kuivatamine AirDry
ECO	<ul style="list-style-type: none"> Lauanõud Söögiriistad Potid Pannid 	<ul style="list-style-type: none"> Tavaline Kergelt kuivanud 	<ul style="list-style-type: none"> Eelpesu Pesu 50 °C Vaheloputus Lõpuloputus 55 °C Kuivatamine AirDry
AUTO Sense	<ul style="list-style-type: none"> Lauanõud Söögiriistad Potid Pannid 	Programm sobib kõigi määrdumistasmetega.	<ul style="list-style-type: none"> Eelpesu Pesu 50 - 60 °C Vaheloputus Lõpuloputus 60 °C Kuivatamine AirDry
Machine Care	<ul style="list-style-type: none"> Ilma nõudeta 	Programm puhastab seadme sise-must.	<ul style="list-style-type: none"> Pesu 70 °C Vaheloputus Viimane loputus AirDry

Tarbimisväärtused

Programm 1)	Vesi (l)	Energia (kWh)	Kestus (min)
30min	7.9 - 9.7	0.543 - 0.664	30
Eelloputus	2.8 - 3.4	0.011 - 0.014	15
90min	8.5 - 10.4	0.743 - 0.909	90
ECO	9.9	0.778 2) / 0.779 3)	240
AUTO Sense	8.0 - 10.7	0.683 - 1.047	120 - 170

Programm 1)	Vesi (l)	Energia (kWh)	Kestus (min)
Machine Care	7.4 - 8.9	0.396 - 0.484	60

1) Veeseurve ja -temperatuur, elektripinge kõikumine, erinevad valikud ja nõude kogus võivad tarbimisväärtusi mõjutada.

2) Vastavalt määrusele 1016/2010

3) Vastavalt määrusele 2019/2022

Teave testimisasutustele

Vajaliku teabe saamiseks testide läbiviimise kohta (nt vastavalt standardile EN60436) saate e-kiri aadressil:

info.test@dishwasher-production.com

Lisage oma taotlusse ka tootenumber (PNC), mille leiате andmesildilt.

Kui teil on oma nõudepesumasina kohta muid küsimusi, vaadake seadmega kaasasolevat hooldusjuhendit.

6. ÜLDSEADED

Seade tuleb seadistada ja põhiseadeid muuta vastavalt vajadustele.

Number	Seadistused	Väärtused	Kirjeldus ¹⁾
1	Vee karedus	Alates 1 kuni 10 (vaikewäärtus: 5)	Valige veepehmedaja tase vastavalt oma piirkonna vee karedusele.
2	Loputusvahendi tase	Alates 0 kuni 8 (vaikewäärtus: 5)	Reguleerige eraldatava loputusvahendi kogust vastavalt vajadusele.
3	Heli peatamine	Sees Väljas (vaikewäärtus)	Programmi lõppu tähistavate helisignaalide sisse- või väljalülitamine.
4	Automaatne ukse avamine	Sees (vaikewäärtus) Väljas	AirDry sisse- või väljalülitamine.
5	Nuputoonid	Sees (vaikewäärtus) Väljas	Nuppude vajutamisel kõlava heli sisse- või väljalülitamine.

1) Täpsema teabe saamiseks lugege käesolevat peatükki.

Üldseadeid saate muuta seadistusrežiimis.

Kui seade on seadistusrežiimis, tähistavad juhtpaneeli indikaatorid saadaolevaid seadeid. Iga seade puhul vilgub vastav indikaator:

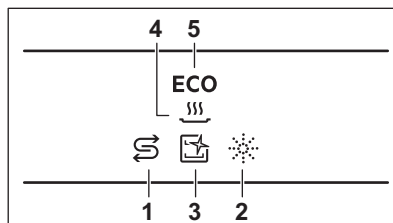

6.1 Veepehmendaja

Veepehmendaja eemaldab vees olevad mineraalid, mis ei mõju hästi ei pesutulemusele ega seadmele endale.

Mida kõrgem on mineraalide tase, seda karedam on vesi. Vee karedust mõõdetakse vastavate skaaladega.

Veepehmendajat tuleks reguleerida vastavalt teie piirkonna vee karedusele. Teavet oma piirkonna vee kareduse kohta saate kohalikult vee-ettevõttelt. Heade pesutulemuste saamiseks tuleb kindlasti valida õige veepehmendaja tase.

Vee karedus

Saksa kraadid (°dH)	Prantsuse kraadid (°fH)	mmol/l	Clarke'i kraadid	Veepehmendaja tase
47 - 50	84 - 90	8.4 - 9.0	58 - 63	10
43 - 46	76 - 83	7.6 - 8.3	53 - 57	9
37 - 42	65 - 75	6.5 - 7.5	46 - 52	8
29 - 36	51 - 64	5.1 - 6.4	36 - 45	7
23 - 28	40 - 50	4.0 - 5.0	28 - 35	6
19 - 22	33 - 39	3.3 - 3.9	23 - 27	5 1)
15 - 18	26 - 32	2.6 - 3.2	18 - 22	4
11 - 14	19 - 25	1.9 - 2.5	13 - 17	3
4 - 10	7 - 18	0.7 - 1.8	5 - 12	2
<4	<7	<0.7	< 5	1 2)

1) Tehasesead.

2) Selle taseme puhul ärge soola kasutage.

Olenemata kasutatavast pesuainest valige õige veekareduse tase, et hoida soolamahuti täitmise indikaatorit sisselülitatult.



Soola sisaldavad multitabletid ei ole kareda vee pehendamiseks piisavalt tõhusad.

Regeneerimisprotsess

Veepehmendaja õige toimimise tagamiseks tuleb veepehmeni seadmes olevat vaiku regulaarselt uuendada. Tegemist on automaatse toiminguga ja see kuulub nõudepesumasina töö juurde.

Kui eelmisest regeneerimisest alates on kasutatud ette nähtud koguses vett, käivitab seade uue regeneerimistoimingu, mis viiakse läbi viimase loputusfaasi ja programmi lõpu vahel.

Veepehmendaja tase	Vee kogus (l)
1	250
2	100
3	62
4	47
5	25
6	17
7	10
8	5
9	3
10	3

Kui veepehmemendi seade on kõrgemal tasemel, võidakse see toiming läbi viia ja programmi keskel, enne loputamist (kaks korda programmi jooksul).

Regeneerimise käivitamine ei mõjuta tsükli pikkust, välja arvatud juhul, kui see viiakse läbi programmi keskel või programmi lõpus, kui kasutatakse lühikest kuivatusfaasi. Sel juhul pikendab regeneerimistoiming programmi kogupikkust 5 minuti võrra.

Seega võib 5 minutit kestev veepehmemendaja loputamine alata sama tsükli jooksul või järgmise programmi alguses. See toiming suurendab programmi käigus tarbitava vee hulka 4 liitri võrra ja programmi jooksul kasutatava energia hulka täiendava 2 Wh võrra. Veepehmemendaja loputamine lõpeb veest tühjendamisega.

Iga teostatud veepehmemendaja loputus (mis võib toimuda rohkem kui üks kord sama tsükli jooksul) võib pikendada programmi kestust täiendava 5 minuti võrra, kui see leiab aset kas programmi alguses või keskel.



Kõik käesolevas jaotises toodud tarbimisväärtused on määratud vastavalt sobivale standardile laboritingimustes, mille puhul vee karedus vastavalt määrusele 2019/2022 on 2,5 mmol/L (veepehmemendaja: 3. tase).

Vee surve ja temperatuur ning erinevused elektrivarustuses võivad neid väärtusi muuta.

6.2 Loputusvahendi tase

Loputusvahend võimaldab nõusid kuivatada ilma triipude ja plekkideta. Loputusvahendi eraldamine toimub automaatselt kuuma loputustsükli ajal. Eraldatava loputusvahendi kogust saab valida.

Kui loputusvahendi mahuti on tühi, lülitub loputusvahendi indikaator sisse, andes märku täitmise vajadusest. Kui üksnes multitablettide kasutamine tagab rahuldavad kuivatustulemused, võib loputusvahendi jaoturi ja indikaatori ka

välja lülitada. Parimate kuivatustulemuste saamiseks tuleks alati kasutada loputusvahendit ja hoida loputusvahendi indikaator sees.

Loputusvahendi jaoturi ja indikaatori väljalülitamiseks seadke loputusvahend tasemele 0.

6.3 Heli peatamine

Programmi lõppedes kostab helisignaali, mille saate soovii korral sisse lülitada.



Helisignaaliid kõlavad ka siis, kui seadmel tekib rike. Neid helisignaale ei ole võimalik välja lülitada.

6.4 AirDry

AirDry tõhustab kuivatustulemusi. Kuivatusfaasi ajal avaneb seadme uks automaatselt ja jääb paokile.

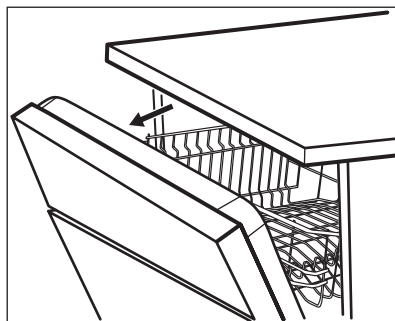

AirDry lülitub automaatselt sisse kõigi programmidega, välja arvatud Eelloputus.



ETTEVAATUST!

Pärast ukse automaatset avanemist ärge üritage seda esimese 2 minuti jooksul sulgeda. See võib seadet kahjustada.



ETTEVAATUST!

Kui lastel on seadmele juurdepääs, soovitame valiku AirDry välja lülitada. Ukse automaatne avanemine võib olla ohtlik.

6.5 Nuputoonid





Juhtpaneeli nupud teevad vajutamisel klõpsuvat heli. Selle heli saate välja lülitada.

6.6 Seadistusrežiim

Seadistusrežiimi sisenemine

Seadistusrežiimi saate siseneda enne programmi käivitamist. Seadistusrežiimi ei saa siseneda ajal, kui programm töötab.

Seadistusrežiimi sisenemiseks vajutage ja hoidke korraga 30min ja **ECO** vähemalt 3 sekundit.

- Valiku  tuli ja indikaator  vilguvad.
- Indikaatorid , ,  ja **ECO** põlevad.
- Valikuriba MY TIME tuled põlevad.

Kuidas seadistusrežiimis navigeerida

Seadistusrežiimis saate navigeerida MY TIME valikuriba abil.

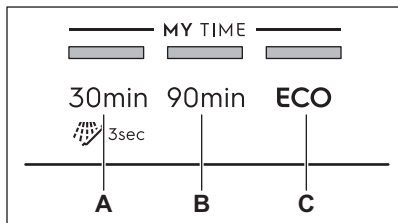

- Eelmine**-nupp
- OK**-nupp
- Järgmine**-nupp

Kasutage **Eelmine** ja **Järgmine**, et üldseadeid vahetada ja nende väärtusi muuta.

Kasutage **OK**, et siseneda valitud seadesse ja väärtuse muutmist kinnitada.

Seade muutmise

Veenduge, et seade on seadistusrežiimis.

- Vajutage **Eelmine** või **Järgmine**, kuni soovitud seadele vastav indikaator vilkuma hakkab.

Valikule  vastav tuli näitab kehtiva seade väärtust:

- Kui seadeks on valitud kaks väärtust (sees ja väljas), siis tuli kas põleb (= seade on sees) või mitte (= seade on väljas).
 - Mitme väärtusega (tasemega) seadete puhul tuli vilgub. Vilkumiste arv tähistab olemasolevat seadistuse väärtust (nt 5 vilkumist + paus + 5 vilkumist... = 5. tase).
- Seade avamiseks vajutage **OK**.
 - Seadele vastav indikaator põleb.
 - Teised indikaatorid on kustunud.
 - Valikule  vastav tuli näitab kehtiva seade väärtust.
 - Vajutage **Eelmine** või **Järgmine** väärtuse muutmiseks.
 - Valiku kinnitamiseks vajutage **OK**.
 - Uus seade on salvestatud.
 - Seade pöördub tagasi seadete valimise režiimi.
 - Seadete režiimist väljumiseks vajutage ja hoidke 3 sekundit korraga 30min ja **ECO**.

Seade pöördub tagasi programmi valimise režiimi.

Salvestatud seaded kehtivad seni, kuni te neid uuesti muudate.

7. ENNE ESMAKORDSET KASUTAMIST

- Kontrollige, kas veepihendaja on reguleeritud vastavalt teie piirkonna vee karedusele. Kui mitte, reguleerige veepihendaja taset.**
- Täitke soolamahuti.
- Täitke loputusvahendi jaotur.
- Keerake veekraan lahti.
- Käivitage programm 30min, et eemaldada seadmesse jäänud

võimalikud tootmisjäädgid. Ärge kasutage pesuainet ega pange korvidesse nõusid.

Pärast programmi käivitamist aktiveerib seade kuni 5 minutiks veepehmedajas oleva vaigu. Pesutsükkel käivitub alles pärast selle toimingut lõppemist. Toimingut viiakse läbi regulaarselt.

7.1 Soolamahuti



ETTEVAATUST!

Kasutage ainult nõudepesumasinale mõeldud jämedat soola. Peenike sool suurendab korrosiooniohtu.

Soola kasutatakse veepehmedaja vaigu aktiveerimiseks ja igapäevases kasutuses heade pesutulemuste tagamiseks.

Soolamahuti täitmine

1. Keerake soolamahuti korki vastupäeva ja võtke see välja.
2. Valage soolamahutisse 1 liiter vett (ainult esimesel korral).
3. Kallake soolamahutisse 1 kg soola (kuni see on täis).

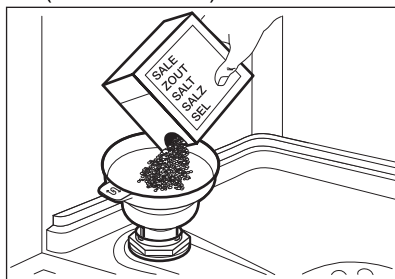

4. Raputage kergelt letrit, et kõik soolagraanulid mahutisse juhtida.
5. Eemaldage sool soolamahuti avause ümbert.

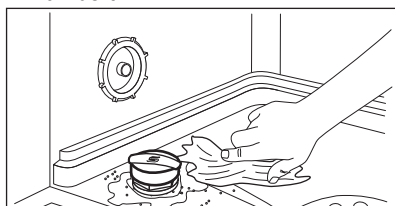

6. Soolamahuti sulgemiseks keerake soolamahuti korki päripäeva.



ETTEVAATUST!

Vesi ja sool võivad soolamahutit täitmise ajal välja tulla. Rooste ärahoidmiseks käivitage programm kohe pärast soolamahuti täitmist.

7.2 Loputusvahendi jaoturite täitmine

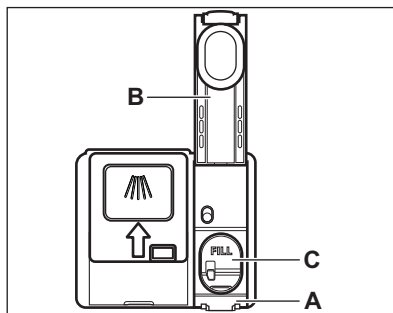

ETTEVAATUST!

Kasutage vaid nõudepesumasina jaoks mõeldud loputusvahendit.

1. Vajutage avamisdetaili (A), et avada kaas (B).
2. Kallake loputusvahend jaoturisse (C), kuni vedelik jõuab tasemeni "FILL".
3. Eemaldage mahaläinud loputusvahend imava lapiga, et ei tekiks liiga palju vahtu.
4. Sulgege kaas. Veenduge, et kaas lukustub asendisse.

8. IGAPÄEVANE KASUTAMINE

1. Keerake veekraan lahti.
2. Vajutage ja hoidke , kuni seade sisse lülitub.
3. Täitke soolamahuti, kui see on tühi.
4. Täitke loputusvahendi jaotur, kui see on tühi.
5. Pange nõud korvidesse.
6. Lisage pesuaine.
7. Valige ja käivitage programm.
8. Kui programm on lõppenud, sulgege veekraan.

8.1 Pesuaine kasutamine

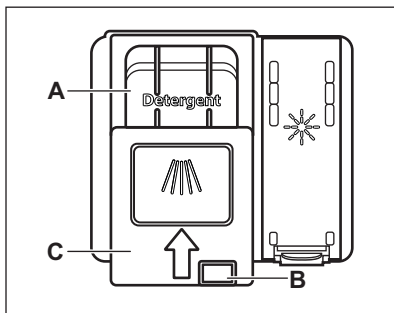

ETTEVAATUST!



Kasutage ainult nõudepesumasinate jaoks mõeldud pesuainet.

1. Vajutage avamisnuppu (B), et avada kaas (C).
2. Pange pesuaine lahtrisse (A). Kasutada võib ka pesutablette, -pulbrit või -geeli.
3. Kui pesuprogramm sisaldab ka eelpesu, pange väike kogus pesuainet seadme ukse sisemisele küljele.
4. Sulgege kaas. Veenduge, et kaas lukustub asendisse.

8.2 Kuidas valida ja käivitada programmi MY TIME valikuriba abil

1. Vajutage valitavale programmile vastavat nuppu.
Nupule vastav märgutuli põleb.
2. Soovi korral käivitage ExtraPower.
3. Programmi käivitamiseks sulgege seadme uks.

8.3 Kuidas valida ja käivitada programmi Eelloputus

1.  Eelloputus valimiseks vajutage ja hoidke 3 sekundit  .
Nupule vastav märgutuli vilgub.
2. Programmi käivitamiseks sulgege seadme uks.

8.4 ExtraPower sisselülitamine

1. Valige programm MY TIME valikuriba abil.
2. Vajutage  .
Nupule vastav märgutuli põleb.



ExtraPower ei ole püsivalik ja seetõttu tuleb see enne järjekordse programmi käivitamist uuesti sisse lülitada.



Programmi töösoleku ajal valikut ExtraPower sisse ega välja lülitada ei saa.



Valiku ExtraPower sisselülitamine võib sageli mõjutada vee- ja energiatarvet ja programmi kestust.

8.5 Kuidas käivitada AUTO Sense programm

1. Vajutage  .
Nupule vastav märgutuli põleb.



MY TIME ja ExtraPower ei ole selle programmiga kasutatavad.

2. Programmi käivitamiseks sulgege seadme uks.
Seade tunnetab, millist tüüpi pesuga on tegu, ja valib sobiva pesutsükli ja kestuse.

8.6 Programmi alguse edasilükkamine

Saate valitud programmi käivitumist 3 tunni võrra edasi lükata.

1. Valige programm.
2. Vajutage .
Nupule vastav märgutuli põleb.
3. Pöördloenduse käivitamiseks sulgege seadme uks.

Pöördloenduse ajal ei saa valitud programmi muuta.

Kui pöördloendus on lõppenud, käivitub programm.

8.7 Viitkäivituse tühistamine pöördloenduse ajal

Vajutage ja hoidke umbes 3 sekundit .
Seade pöördub tagasi programmi valimise režiimi.



Viitkäivituse tühistamisel tuleb programm uuesti valida.

8.8 Käimasoleva programmi tühistamine

Vajutage ja hoidke umbes 3 sekundit .
Seade pöördub tagasi programmi valimise režiimi.



Enne uue programmi käivitamist veenduge, et pesuaine jaoturis on pesuainet.

8.9 Ukse avamine seadme töö ajal

Avades ukse programmi töösoleku ajal, peatub seadme töö. See võib

suurendada energiatarbimist ja pikendada programmi kestust. Kui ukse uuesti sulgete, jätkub seadme töö kohast, kus see katkes.



Kui kuivatusfaasi ajal avatakse uks kauemaks kui 30 sekundit, lülitub käimasolev programm välja. Seda ei juhtu juhul, kui uks avatakse funktsiooniga AirDry.

8.10 Funktsioon Auto Off

See funktsioon säästab energiat, lülitades seadme välja, kui seda ei kasutata.

Funktsioon käivitub automaatselt, kui:

- Pesuprogramm on lõppenud.
- 5 minutit ei ole programmi käivitatud.

8.11 Programmi lõpp

Kui programm on lõppenud, lülitab funktsioon Auto Off seadme automaatselt välja.

Kõik nupud on passiivsed (välja arvatud sisse/välja-nupp).

9. VIHJEID JA NÄPUNÄITEID

9.1 Üldteave

Järgmisi näpunäiteid järgides saavutate igapäevasel kasutamisel parimad pesu- ja kuivatustulemused ning aitate säästa keskkonda.

- Kasutusjuhendis toodud juhiseid järgides on nõude pesemine nõudepesumasinas tunduvalt vee- ja energiasäästlikum kui nende käsitsi pesemine.
- Vee ja energia kokkuhoidmiseks pange masin täis. Parimate tulemuste

saavutamiseks sättige nõud korvidesse nii, nagu kasutusjuhendis kirjeldatud; ärge masinat liiga täis pange.

- Ärge loputage nõusid eelnevalt käsitsi. See suurendab vee- ja energiatarbimist. Vajadusel valige eelpesu faasiga programm.
- Eemaldage suuremad toidujäägid ja kallake tassid ja klaasid tühjaks, enne kui need masinasse panete.
- Kinnikõrbenud või liiga kuivanud toiduga nõusid võib enne masinasse

- panemist eelnevalt veidi leotada või puidust labidaga puhastada.
- Kontrollige, et nõud ei puutu üksteise vastu ega ole üksteise peal. Vaid nii saavad nad veega täielikult kokku puutuda ja puhtaks.
 - Pesemisel võib kasutada eraldi nõudepesumasina-pesuainet, loputusvahendit ja -soola, või ka multitablette (nt "All in 1"). Järgige pakendil olevaid juhiseid.
 - Valige nõude tüübile ja määrumisastmele vastav programm. ECO tarbib vett ja energiat kõige efektiivsemalt.
 - Et vältida katlakivi tekkimist seadmes:
 - Täitke vajadusel soolamahuti.
 - Kasutage soovitud koguses pesuainet ja loputusvahendit.
 - Kontrollige, kas veepihendaja on reguleeritud vastavalt teie piirkonna vee karedusele.
 - Järgige juhiseid peatükis "**Puhastus ja hooldus**".

9.2 Soola, loputusvahendi ja pesuaine kasutamine

- Kasutage ainult nõudepesumasina jaoks mõeldud soola, loputusvahendit ja pesuvahendit. Teised tooted võivad seadet kahjustada.
- Kareda ja väga kareda vee korral soovitame optimaalsete puhastamis- ja kuivatamistulemuste saamiseks kasutada tavalist nõudepesuvahendit (pulber, geel, tabletid, mis ei sisalda täiendavaid aineid), loputusvahendeid ja soola eraldi.
- Lühikeste programmidega ei jõua pesuainetabletid täielikult lahustuda. Nõudele pesuvahendi jääkide tekkimise vältimiseks soovitame kasutada tablette pikkade programmidega.
- Kasutage alati õiges koguses pesuainet. Ebapiisav pesuainekogus võib põhjustada mitterahuldavaid pesutulemusi ja tekitada nõudele karedast veest tingitud kihi või plekid. Liiga suur pesuainekogus pehme või pehmentatud veega jätab nõudele pesuainejäägid. Kasutage pesuainet vastavalt vee kareduse tasemele. Vt pesuaine pakendil olevaid juhiseid.

- Kasutage alati õiges koguses loputusvahendit. Liiga väheses koguses loputusvahendit halvendab kuivatustulemusi. Liiga suures koguses loputusvahendit jätab nõudele sinaka kihi.
- Veenduge, et veepihendaja tase oleks õige. Kui kogus on liiga suur, võib üleliigne soolakogus vees tekitada söögiriistadel roostet.

9.3 Kuidas lõpetada multitablettide kasutamine

Enne pesuaine, soola ja loputusvahendi eraldi kasutamist tehke järgmist.

1. Valige kõrgeim veepihendaja tase.
2. Veenduge, et soolamahuti ja loputusvahendi jaotur on täis.
3. Käivitage programm 30min. Ärge kasutage pesuainet ega pange korvidesse nõusid.
4. Kui pesuprogramm on lõppenud, kohandage veepihendaja vastavalt oma piirkonna vee karedusele.
5. Reguleerige eraldatava loputusvahendi kogust.

9.4 Enne programmi käivitamist

Enne valitud programmi käivitamist veenduge järgmises:

- Filtrid on puhtad ja õigesti paigaldatud.
- Soolamahuti kork on kindlalt kinni.
- Pihustuskonsoolid ei ole ummistunud.
- Nõudepesusoola ja loputusvahendi kogus on piisav (juhu, kui te ei kasuta multitablette).
- Esemete paigutus korvides on õige.
- Valitud programm sobib pestavate esemete tüübi ja määrumisastmega.
- Kasutatav pesuainekogus on õige.

9.5 Korvide täitmine

- Kasutage alati ära kogu korvide ruum.
- Kasutage seadet ainult nõudepesumasinakindlate esemete pesemiseks.
- Ärge peske nõudepesumasinas puidust, sarvest, alumiiniumist, tinast või vasest esemeid, sest need võivad möraneda, värvi kaotada või mõlki minna.

- Ärge peske seadmes vett imavaid esemeid (käsnu või lappe).
- Asetage õõnsad esemed (tassid, klaasid ja pannid) masinasse avausega allapoole.
- Veenduge, et klaasid ei puutuks omavahel kokku.
- Pange kerged esemed ülemisse korvi. Veenduge, et esemed liikuma ei pääseks.
- Pange söögiriistad ja väiksemad esemed söögiriistade korvi.
- Enne programmi käivitamist veenduge, et pihustikonsool saab vabalt liikuda.

10. PUHASTUS JA HOOLDUS



HOIATUS!

Enne mis tahes hooldust välja arvatud programmi Machine Care käivitamine, lülitage seade välja ja eemaldage toitepistik pistikupesast.



Mustad filtrid ja ummistunud pihustikonsoolid halvendavad pesemistulemusi. Kontrollige nende seisukorda regulaarselt; vajadusel puhastage.

10.1 Machine Care

Machine Care on programm, mis puhastab seadme sisemust parimate tulemustega. Eemaldatakse ka katlakivi ja rasvajäägid.

Kui seade tuvastab puhastusvajaduse, süttib indikaator . Käivitage Machine Care programm, et puhastada seadme sisemus.

Kuidas käivitada Machine Care programmi





Enne Machine Care programmi käivitamist puhastage filtrid ja pihustikonsoolid.

9.6 Korvide tühjendamine

1. Enne seadme väljavõtmist laske nõudel jahtuda. Tulised nõud purunevad kergesti.
2. Võtke kõigepealt välja esemed alumisest korvist, seejärel ülemisest.



Ka pärast programmi lõppemist võib seadme sisepindadel siiski olla vett.

1. Kasutage spetsiaalselt nõudepesumasinale mõeldud katlakivieemaldit või puhastusvahendit. Järgige pakendil olevaid juhiseid. Ärge pange masinasse nõusid.
2. Vajutage ja hoidke 3 sekundit korraga  ja .

Indikaatorid  ja  vilguvad.

3. Programmi käivitamiseks sulgege seadme uks.

Kui programm on lõppenud, siis indikaator  kustub.

10.2 Sisemuse puhastamine

- Puhastage seadet, sealhulgas ukse kummist tihendit, pehme niiske lapiga.
- Ärge kasutage abrasiivseid puhastuslappe, teravaid esemeid, tugevaid kemikaale, küürimisšvamme ega lahusteid.
- Hea töö säilitamiseks puhastage seadet vähemalt kord kahe kuu jooksul spetsiaalselt nõudepesumasina puhastamiseks mõeldud tootega. Lugege tähelepanelikult tootepakendil olevat juhendit.
- Parimate pesutulemuste saamiseks käivitage Machine Care programm.

10.3 Lahtiste detailide eemaldamine

Pärast iga kasutamist kontrollige nõudepesumasina filtreid ja äravooluosa. Lahtised detailid (nt klaasi-, plast-, luutükid, hambaorgid jms) halvendavad pesutulemusi ja võivad seadme tühjenduspompa kahjustada.

1. Võtke filtrisüsteem lahti nii, nagu käesolevas jaotises näidatud.
2. Eemaldage lahtised detailid käsitsi.



ETTEVAATUST!

Kui te ei saa neid kätte, pöörduge volitatud teeninduskeskuse poole.

3. Pange filtrisüsteem kokku nii, nagu käesolevas jaotises näidatud.

10.4 Välispinna puhastamine

- Puhastage seadet pehme niiske lapiga.
- Kasutage ainult neutraalseid pesuaineid.
- Ärge kasutage abrasiivseid tooteid, küürimisšvamme ega lahusteid.

10.5 Filtrite puhastamine

Filtrisüsteem koosneb kolmest osast.

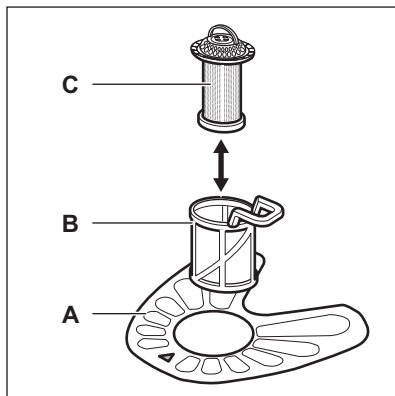

1. Pöörake filtrit (B) vastupäeva ja võtke välja.

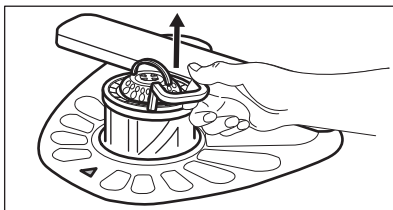
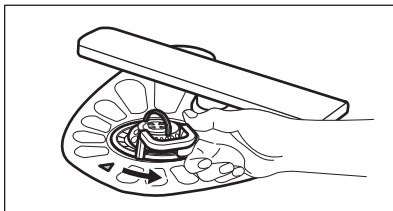

2. Eemaldage filter (C) filtrist (B).
3. Eemaldage lame filter (A).

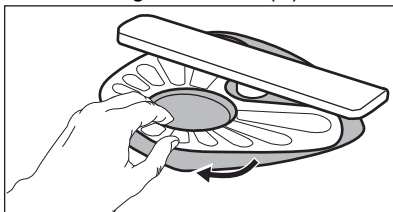

4. Peske filtriid puhtaks.

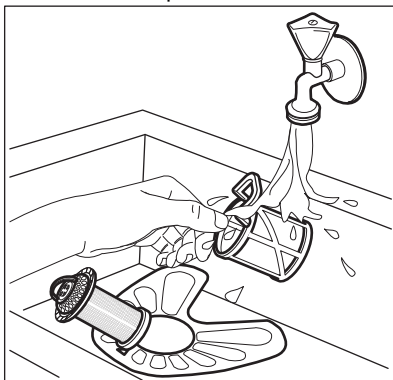

5. Veenduge, ega settevanni äärte ümber pole kogunenud toidujäätmey või mustust.
6. Asetage lame filter (A) tagasi. Veenduge, et see paikneb õigesti kahe juhiku all.

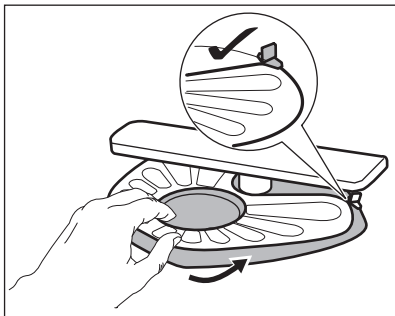

7. Pange uuesti kokku filtrid (B) ja (C).
8. Pange tagasi filter (B) lameda filtri sees (A). Keerake päripäeva, kuni see kohale lukustub.

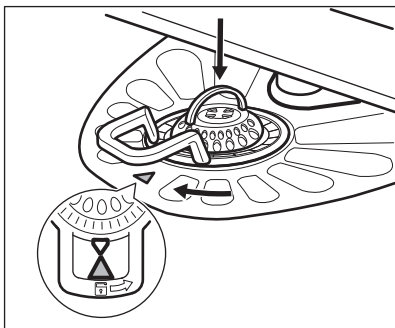

ETTEVAATUST!

Filtrite ebaõige asend võib põhjustada kehvade pesutulemuste ja kahjustada seadet.

10.6 Alumise pihustikonsooli puhastamine

Alumist pihustikonsooli on soovitatav regulaarselt puhastada, et vältida avade ummistumist.

Ummistunud avad võivad olla kehvade pesutulemuste põhjuseks.

1. Alumise pihustikonsooli eemaldamiseks tõmmake seda ülespoole.

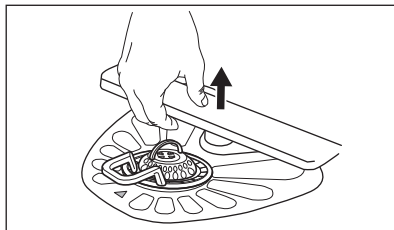

2. Peske pihustikonsool jooksva vee all puhtaks. Kasutage peenikest teravat eset (nt hambaorki), et eemaldada avadesse kogunenud sodi.

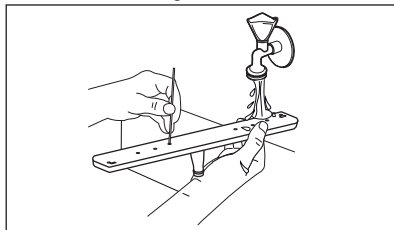

3. Pihustikonsooli tagasipanemiseks vajutage seda allapoole.

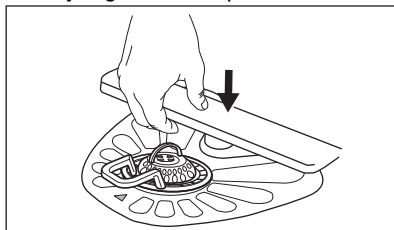

10.7 Ülemiste pihustikonsoolide puhastamine

Ülemisi pihustikonsooli on soovitatav regulaarselt puhastada, et vältida avade ummistumist. Ummistunud avad võivad olla kehvade pesutulemuste põhjuseks.

Ülemised pihustikonsoolid asuvad ülemise korvi all. Pihustikonsoolid (B) on paigaldatud sisselasketoru (A) külge kinnituselemendi abil (C).

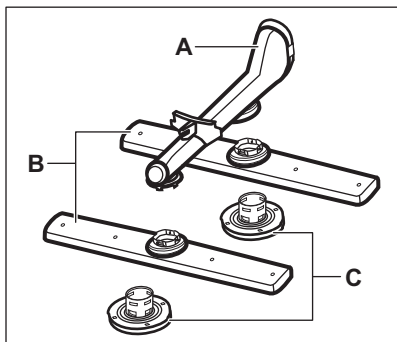

1. Tõmmake ülemine korv välja.
2. Pihustikonsooli paigaldamiseks keerake kinnitusdetaili päripäeva.

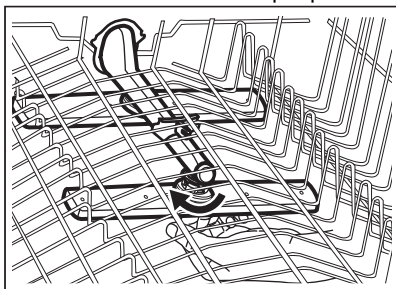

3. Peske pihustikonsool jooksva vee all puhtaks. Kasutage peenikest teravat eset (nt hambaorki), et eemaldada avadesse kogunenud sodi.

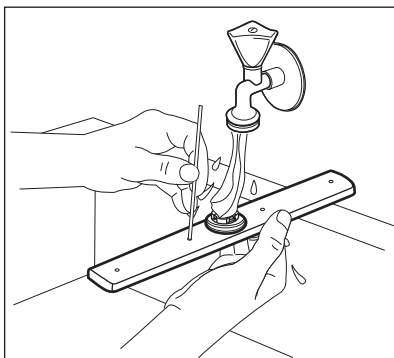

4. Pihustikonsooli tagasiasetamiseks lükake kinnituselement vastupäeva keerates sisselasketoru külge. Veenduge, et kinnituselement lukustub oma kohale.

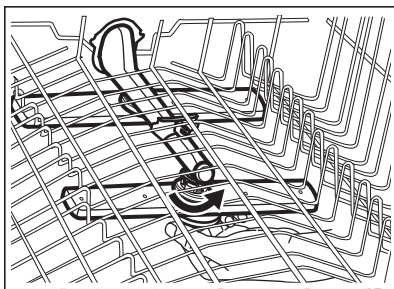

11. VEAOTSING



HOIATUS!

Oskamatud parandustööd võivad kujutada ohtu seadme kasutajale. Parandustöid tohib teha ainult kvalifitseeritud töötaja.

Enamiku probleemide lahendamiseks pole teeninduskeskuse poole pöörduda tarvis.

Vaadake alltoodud tabelit, et leida teavet võimalike probleemide kohta.

Mõne probleemi puhul vilguvad MY TIME valikuribale vastavad tuled vahelduvalt, näidates tõrget ja häirekoodi.

Probleem ja veakood	Võimalik põhjus ja lahendus
Seade ei käivitu.	<ul style="list-style-type: none"> • Veenduge, et pistik on pistikupesasse ühendatud. • Veenduge, et kaitsmekapis ei ole kaitse läbi läinud.

Probleem ja veakood	Võimalik põhjus ja lahendus
Programm ei käivitu.	<ul style="list-style-type: none"> • Veenduge, et seadme uks on suletud. • Kui olete valinud viitkäivituse, siis tühistage see või oodake pöördloenduse lõppemiseni. • Seade aktiveerib veepehmenemise leiduvat vaiku. Selle toimingu kestus on umbes 5 minutit.
Seade ei täitu veega. <ul style="list-style-type: none"> • MY TIME valikuribale vastavad tuled vilguvad 1 kord vahelduvalt. • Kostab vahelduv helisignaali. 	<ul style="list-style-type: none"> • Veenduge, et veekraan on lahti. • Veenduge, et veevarustuse surve ei ole liiga väike. Selle teabe saamiseks pöörduge kohaliku vee-ettevõtte poole. • Veenduge, et veekraan ei ole ummistunud. • Veenduge, et sisselaskevooliku filter ei ole ummistunud. • Veenduge, et sisselaskevoolik ei oleks muljutud ega väänatud.
Seade ei tühjene veest. <ul style="list-style-type: none"> • MY TIME valikuribale vastavad tuled vilguvad 2 korda vahelduvalt. • Kostab vahelduv helisignaali. 	<ul style="list-style-type: none"> • Veenduge, et valamu äravool ei ole ummistunud. • Veenduge, et sisemine filtrisüsteem ei ole ummistunud. • Veenduge, et tühjendusvoolik ei ole muljutud ega väänatud.
Üleujutusvastane seade töötab. <ul style="list-style-type: none"> • MY TIME valikuribale vastavad tuled vilguvad 3 korda vahelduvalt. • Kostab vahelduv helisignaali. 	<ul style="list-style-type: none"> • Sulgege veekraan. • Veenduge, et seade oleks õigesti paigaldatud. • Jälgige, et nõud asetseksid korvides nii, nagu kasutusjuhendis näidatud.
Veetaseme tuvastusanduri rike. <ul style="list-style-type: none"> • MY TIME valikuribale vastavad tuled vilguvad 4 korda vahelduvalt. • Kostab vahelduv helisignaali. 	<ul style="list-style-type: none"> • Veenduge, et filtrid on puhtad. • Lülitage seade välja ja sisse.
Vee- või tühjenduspumba rike. <ul style="list-style-type: none"> • MY TIME valikuribale vastavad tuled vilguvad 5 korda vahelduvalt. • Kostab vahelduv helisignaali. 	<ul style="list-style-type: none"> • Lülitage seade välja ja sisse.

Probleem ja veakood	Võimalik põhjus ja lahendus
<p>Seadmes oleva vee temperatuur on liiga kõrge või on tegu veeanduri rikkega.</p> <ul style="list-style-type: none"> • MY TIME valikuribale vastavad tuled vilguvad 6 korda vahelduvalt. • Kostab vahelduv helisignaali. 	<ul style="list-style-type: none"> • Jälgige, et sissetuleva vee temperatuur ei ületaks 60°C. • Lülitage seade välja ja sisse.
<p>Seadmel on tehniline rike.</p> <ul style="list-style-type: none"> • MY TIME valikuribale vastavad tuled vilguvad 12 korda vahelduvalt. • Kostab vahelduv helisignaali. 	<ul style="list-style-type: none"> • Lülitage seade välja ja sisse.
<p>Seadmes oleva vee tase on liiga kõrge.</p> <ul style="list-style-type: none"> • MY TIME valikuribale vastavad tuled vilguvad 15 korda vahelduvalt. • Kostab vahelduv helisignaali. 	<ul style="list-style-type: none"> • Lülitage seade välja ja sisse. • Veenduge, et filtrid on puhtad. • Kontrollige, kas tühjendusvoolik on paigaldatud pööranda suhtes õigele kõrgusele. Vt paigaldusjuhiseid.
<p>Seade jääb pesemise käigus korduvalt seisma ja hakkab uuesti tööle.</p>	<ul style="list-style-type: none"> • Viga ei ole. See tagab parimad pesutulemused ja energia kokkuhoiu.
<p>Programm kestab liiga kaua.</p>	<ul style="list-style-type: none"> • Kui olete valinud viitkäivituse, siis tühistage see või oodake pöördloenduse lõppemiseni. • Aktiveerides valiku ExtraPower, pikeneb programmi kestus.
<p>Väike leke seadme uksest.</p>	<ul style="list-style-type: none"> • Seade on loodist väljas. Reguleerige tugijalgu vastavalt vajadusele (kui see võimalus on olemas). • Seadme üks ei ole paagi suhtes õigesti. Reguleerige tagumisi jalgu (kui see võimalus on olemas).
<p>Seadme ust on raske sulgeda.</p>	<ul style="list-style-type: none"> • Seade on loodist väljas. Reguleerige tugijalgu vastavalt vajadusele (kui see võimalus on olemas). • Nõude osad ulatuvad korvidest väljapoole.
<p>Seadme sisemusest kostab klirinat või koputusi.</p>	<ul style="list-style-type: none"> • Nõud ei ole korvidesse paigutatud õigesti. Vaadake korvide täitmise infolehte. • Veenduge, et puhastuskonsool saab vabalt pöörelda.
<p>Seade põhjustab kaitsme väljalülitumise.</p>	<ul style="list-style-type: none"> • Saadaolevad amprid ei võimalda kõigi kasutatavate seadmete üheaegset kasutamist. Kontrollige saadaolevate amprite mahtu ja lülitage vajadusel mõni kasutatavatest seadmetest välja. • Seadme sisemine elektririke. Võtke ühendust hoolduskeskusega.

Kui olete seadme üle vaadanud, lülitage see välja ja siis uuesti sisse. Kui rike

ilmneb uuesti, pöörduge hoolduskeskuse.

Tabelis mitte leiduvate veakoodide puhul võtke ühendust hoolduskeskusega.



HOIATUS!

Me ei soovita toote kasutamist jätkata enne probleemi täielikku kõrvaldamist. Eemaldage seade vooluvõrgust ja ärge seda enne sisse lülitage, kui olete kindel, et seade on korras.

11.1 Pesu- ja kuivatustulemused ei ole rahuldavad

Probleem	Võimalik põhjus ja lahendus
Kehvad pesutulemused.	<ul style="list-style-type: none"> Vt "Igapäevane kasutamine", "Vihjeid ja näpunäiteid" ja infolehte korvide täitmise kohta. Kasutage tõhusamaid pesuprogramme. Aktiveerige valik ExtraPower, et tõhustada valitud programmi pesutulemusi. Puhastage pihustikonsool ja filter. Vt "Hooldus ja puhastamine".
Kehvad kuivatustulemused.	<ul style="list-style-type: none"> Nõud on jäänud suletud seadmesse liiga kauaks. Aktiveerige AirDry, et valida ukse automaatne avanemine ja tõhustada kuivatamist. Loputusvahendit pole kasutatud või on seda lisatud liiga vähe. Täitke loputusvahendi jaotur või seadke loputusvahendi tase kõrgemaks. Põhjuseks võib olla loputusvahendi kvaliteet. Soovitame alati kasutada loputusvahendit, ka koos multitablettidega. Plastist esemed tuleks rätikuga üle kuivatada. Programmil ei ole kuivatatsükli. Vt "Programmi- de ülevaade".
Valged jooned ja plekid või sinakas kiht klaasidel ja nõudel.	<ul style="list-style-type: none"> Eraldatava loputusvahendi kogus on liiga suur. Seadke loputusvahendi jaotur madalamale tasemele. Pesuaine kogus on liiga suur.
Plekid ja kuivanud veetilka- de jäljed nõudel ja klaasidel.	<ul style="list-style-type: none"> Eraldatava loputusvahendi kogus on liiga väike. Seadke loputusvahendi jaotur kõrgemale tasemele. Põhjuseks võib olla loputusvahendi kvaliteet.
Seadme sisemus on märg.	<ul style="list-style-type: none"> Tegemist on seadme normaalse tööga. Niiske õhk kondenseerub seadme seintele.
Pesemisel tekib liiga palju vahtu.	<ul style="list-style-type: none"> Kasutage ainult nõudepesumasinate jaoks mõeldud pesuainet. Loputusvahendi jaotur lekib. Võtke ühendust hoolduskeskusega.

Probleem	Võimalik põhjus ja lahendus
Söögiriistadel on roostejäljed.	<ul style="list-style-type: none"> • Pesemiseks kasutatav vesi sisaldab liiga palju soola. Vt jaotist "Veepehmendaja". • Hõbedast ja roostevabast terasest söögiriistad on pandud kokku. Ärge pange hõbedast ja roostevabast terasest söögiriistu liiga lähestikku.
Programmi lõpus on pesuainejao turis pesuainejäägid.	<ul style="list-style-type: none"> • Pesutablett on jäänud jaoturisse kinni ja pole seetõttu veega täielikult ära uhtunud. • Vesi ei suuda jaoturis olevat pesuainet välja uhtuda. Vaadake, ega pihustikonsool pole blokeeritud või ummistunud. • Kontrollige, ega korvides olevad esemed ei takista pesuainejao turis kaane avanemist.
Seadmes on lõhnad.	<ul style="list-style-type: none"> • Vt "Sisemuse puhastamine". • Käivitage programm Machine Care koos katlakiviemaldi või nõudepesumasinate puhastusvahendiga.
Katlakivijäägid nõudel, sisemusel ja ukse siseküljel.	<ul style="list-style-type: none"> • Soola tase on madal, kontrollige soola lisamise indikaatorit. • Soolamahuti kork pole korralikult kinni. • Kohalik kraanivesi on kare. Vt jaotist "Veepehmendaja". • Kasutage soola ja määrake veepehmendaja ka siis, kui kasutate multitablette. Vt jaotist "Veepehmendaja". • Käivitage programm Machine Care koos nõudepesumasinate katlakivivahendiga. • Kui vaatamata sellele näete lubjasetet, kasutage seadmes selleks otstarbeks mõeldud puhastusvahendeid. • Katsetage teist pesuainet. • Pöörduge pesuaine tootja poole.
Tuhmid, värvi muutnud või pragunenud nõud.	<ul style="list-style-type: none"> • Veenduge, et pesete masinas ainult nõudepesumasinakindlaid nõusid. • Täitke ja tühjendage korve ettevaatlikult. Vaadake korvide täitmise infolehte. • Pange õrnemad esemed ülemisse korvi.



Vt jaotisi "**Enne esimest kasutamist**", "**Igapäevane kasutamine**" või "**Vihjeid ja näpunäiteid**", et leida muid võimalikke põhjusi.

12. TEHNILISED ANDMED

Möödud	Laius / kõrgus / sügavus (mm)	446 / 818 - 898 / 550
--------	----------------------------------	-----------------------

Elektriühendus ¹⁾	Pinge (V)	220 - 240
	Sagedus (Hz)	50
Veevarustuse surve	Min. / maks. bar (MPa)	0.5 (0.05) / 8 (0.8)
Veevarustus	Külm või kuum vesi ²⁾	maks. 60 °C
Mahutavus	Nõudekomplektid	9
Energiatarve	Ooterežiim (W)	5.0
	Väljas-režiim (W)	0.50

¹⁾ Muud andmed leiate andmeplaadilt.

²⁾ Kui kuum vesi tuleb alternatiivsest energiaallikast (nt päikesepaneelid), kasutage energia-
kulu vähendamiseks neid kuumaveeallikaid.

12.1 Link EL EPREL-i andmebaasile

Seadme energiamärgisel olevalt QR-
koodilt leiate veebilingi selle seadme
registreerimiseks EL EPREL-i
andmebaasis. Hoidke energiamärgis
koos kasutusjuhendi ja kõigi muude
seadmega kaasas olnud dokumentidega
alles.

Toote jõudlusega seotud teavet on
võimalik leida EL EPREL-i

andmebaasist, kasutades linki [https://
eprel.ec.europa.eu](https://eprel.ec.europa.eu) ja toote mudelinime
ja tootenumbrit, mille leiate seadme
andmesildilt. Vt jaotist "Toote kirjeldus".

Täpsema teabe saamiseks
energiamärgise kohta külastage
www.theenergylabel.eu.

13. JÄÄTMEKÄITLUS

Sümboliga  tähistatud materjalid võib
ringlusse suunata. Selleks viige pakendid
vastavatesse konteineritesse. Aidake
hoida keskkonda ja inimeste tervist ja
suunake elektri- ja elektroonilised
jätmed ringlusse. Ärge visake

sümboliga  tähistatud seadmeid
muude majapidamisjätmete hulka. Viige
seade kohaliku ringluspunkti või
pöörduge abi saamiseks kohaliku
omavalitsusse.

TABLE DES MATIÈRES

1. INFORMATIONS DE SÉCURITÉ.....	26
2. CONSIGNES DE SÉCURITÉ.....	28
3. DESCRIPTION DE L'APPAREIL.....	30
4. BANDEAU DE COMMANDE.....	31
5. SÉLECTION DES PROGRAMMES.....	32
6. RÉGLAGES DE BASE	34
7. AVANT LA PREMIÈRE UTILISATION.....	38
8. UTILISATION QUOTIDIENNE.....	39
9. CONSEILS.....	41
10. ENTRETIEN ET NETTOYAGE.....	43
11. DÉPANNAGE.....	47
12. CARACTÉRISTIQUES TECHNIQUES.....	53
13. EN MATIÈRE DE PROTECTION DE L'ENVIRONNEMENT.....	53

NOUS PENSONS À VOUS

Merci d'avoir choisi un appareil Electrolux. Vous avez choisi un produit qui bénéficie de décennies d'expérience professionnelle et d'innovation. Ingénieux et élégant, il a été pensé pour vous. C'est la raison pour laquelle vous pouvez avoir la certitude d'obtenir d'excellents résultats à chaque utilisation.

Bienvenue chez Electrolux

Consultez notre site pour :



Obtenir des conseils d'utilisation, des brochures, un dépanneur, des informations sur le service et les réparations :

www.electrolux.com/support



Enregistrer votre produit pour un meilleur service :

www.registerelectrolux.com



Acheter des accessoires, consommables et pièces de rechange d'origine pour votre appareil :

www.electrolux.com/shop

SERVICE ET ASSISTANCE À LA CLIENTÈLE

N'utilisez que des pièces de rechange d'origine.

Avant de contacter notre centre de service agréé, assurez-vous de disposer des informations suivantes : Modèle, PNC, numéro de série.

Ces informations figurent sur la plaque signalétique.

 Avertissement/Consignes de sécurité

 Informations générales et conseils

 Informations environnementales

Sous réserve de modifications.

1. INFORMATIONS DE SÉCURITÉ

Avant d'installer et d'utiliser cet appareil, lisez soigneusement les instructions fournies. Le fabricant ne

pourra être tenu pour responsable des blessures et dégâts résultant d'une mauvaise installation ou utilisation. Conservez toujours les instructions dans un lieu sûr et accessible pour vous y référer ultérieurement.

1.1 Sécurité des enfants et des personnes vulnérables.

- Cet appareil peut être utilisé par des enfants âgés d'au moins 8 ans et par des personnes ayant des capacités physiques, sensorielles ou mentales réduites ou dénuées d'expérience ou de connaissance, s'ils sont correctement surveillés ou si des instructions relatives à l'utilisation de l'appareil en toute sécurité leur ont été données et s'ils comprennent les risques encourus.
- Les enfants entre 3 et 8 ans et les personnes ayant un handicap très important et complexe doivent être tenus à l'écart de l'appareil, à moins d'être surveillés en permanence.
- Les enfants de moins de 3 ans doivent être tenus à l'écart de l'appareil, à moins d'être surveillés en permanence.
- Ne laissez pas les enfants jouer avec l'appareil.
- Ne laissez pas les détergents à la portée des enfants.
- Tenez les enfants et les animaux éloignés de l'appareil lorsque la porte est ouverte.
- Les enfants ne doivent pas nettoyer ni entreprendre une opération de maintenance sur l'appareil sans surveillance.

1.2 Sécurité générale

- Cet appareil est conçu uniquement pour un usage domestique et des situations telles que :
 - bâtiments de ferme, cuisines réservées aux employés dans les magasins, bureaux et autres lieux de travail ;
 - pour une utilisation privée, par les clients, dans des hôtels et autres lieux de séjour.

- Ne modifiez pas les caractéristiques de cet appareil.
- La pression de l'eau en fonctionnement (minimale et maximale) doit se situer entre 0.5 (0.05) / 8 (0.8) bar (MPa)
- Respectez le nombre maximal de 9 couverts.
- Si le câble d'alimentation est endommagé, il doit être remplacé par le fabricant, un service de maintenance agréé ou un technicien qualifié afin d'éviter tout danger.
- Placez les couverts dans le panier à couverts, avec les extrémités pointues vers le bas, ou placez-les dans le bac à couverts en position horizontale, bords tranchants vers le bas.
- Ne laissez pas la porte de l'appareil ouverte sans surveillance pour éviter de vous prendre accidentellement les pieds dedans.
- Avant toute opération d'entretien, éteignez l'appareil et débranchez la fiche de la prise secteur.
- Ne pulvérisez pas d'eau ni de vapeur à haute pression pour nettoyer l'appareil.
- Si l'appareil dispose d'orifices d'aération à la base, veillez à ne pas les couvrir, par ex. avec de la moquette.
- L'appareil doit être raccordé au circuit d'eau à l'aide des tuyaux neufs fournis. N'utilisez pas de tuyaux provenant d'anciens appareils.

2. CONSIGNES DE SÉCURITÉ

2.1 Installation



AVERTISSEMENT!

L'appareil doit être installé uniquement par un professionnel qualifié.

- Retirez l'intégralité de l'emballage.
- N'installez pas et ne branchez pas un appareil endommagé.
- Pour des raisons de sécurité, n'utilisez pas l'appareil avant de l'avoir installé dans la structure encastrée.
- Suivez scrupuleusement les instructions d'installation fournies avec l'appareil.
- Soyez toujours vigilants lorsque vous déplacez l'appareil car il est lourd. Utilisez toujours des gants de sécurité et des chaussures fermées.
- N'installez pas l'appareil ou ne l'utilisez pas dans un endroit où la température ambiante est inférieure à 0 °C.
- Installez l'appareil dans un lieu sûr et adapté répondant aux exigences d'installation.

2.2 Raccordement électrique



AVERTISSEMENT!

Risque d'incendie ou d'électrocution.

- L'appareil doit être relié à la terre.
- Assurez-vous que les paramètres figurant sur la plaque signalétique correspondent aux données électriques nominale de l'alimentation secteur.
- Utilisez toujours une prise de courant de sécurité correctement installée.
- N'utilisez pas d'adaptateurs multiprise et de rallonges.
- Veillez à ne pas endommager la fiche secteur ni le câble d'alimentation. Le remplacement du câble d'alimentation de l'appareil doit être effectué par notre service après-vente agréé.
- Ne branchez la fiche secteur dans la prise secteur qu'à la fin de l'installation. Assurez-vous que la prise secteur est accessible après l'installation.
- Ne tirez pas sur le câble secteur pour débrancher l'appareil. Tirez toujours sur la fiche de la prise secteur.
- Cet appareil est fourni avec un câble d'alimentation de 13 A. Si vous devez changer le fusible de la fiche secteur, utilisez uniquement un fusible 13 A approuvé ASTA (BS 1362) (Royaume-Uni et Irlande uniquement).

2.3 Raccordement à l'arrivée d'eau

- Veillez à ne pas endommager les tuyaux de circulation d'eau.
- Avant d'installer des tuyaux neufs, des tuyaux n'ayant pas servi depuis longtemps, lorsqu'une réparation a été effectuée ou qu'un nouveau dispositif a été installé (compteurs d'eau, etc.), laissez l'eau s'écouler jusqu'à ce qu'elle soit parfaitement propre et claire.
- Pendant et après la première utilisation de l'appareil, vérifiez qu'aucune fuite n'est visible.
- Le tuyau d'arrivée d'eau comporte une vanne de sécurité et une gaine avec un câble d'alimentation intérieur.

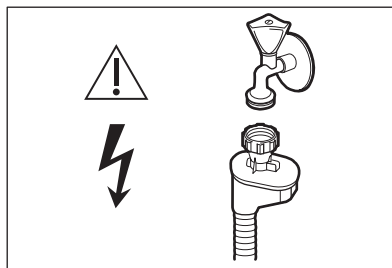

AVERTISSEMENT!

Tension dangereuse.

- Si le tuyau d'arrivée d'eau est endommagé, fermez immédiatement le robinet d'eau et débranchez la fiche de la prise secteur. Contactez le service après-vente pour remplacer le tuyau d'arrivée d'eau.

2.4 Utilisation

- Ne placez pas de produits inflammables ou d'éléments imbibés de produits inflammables à l'intérieur ou à proximité de l'appareil, ni sur celui-ci.
- Les produits de lavage pour lave-vaisselle sont dangereux. Suivez les consignes de sécurité figurant sur l'emballage du produit de lavage.
- Ne buvez pas l'eau de l'appareil ; ne jouez pas avec.
- N'enlevez pas la vaisselle de l'appareil avant la fin du programme. Il se peut que la vaisselle contienne encore du produit de lavage.
- Ne posez pas d'objets et n'appliquez pas de pression sur la porte ouverte de l'appareil.
- De la vapeur chaude peut s'échapper de l'appareil si vous ouvrez la porte pendant le déroulement d'un programme.

2.5 Service

- Pour réparer l'appareil, contactez un service après-vente agréé. Utilisez exclusivement des pièces d'origine.
- Veuillez noter qu'une autoréparation ou une réparation non professionnelle peuvent avoir des conséquences sur la sécurité et annuler la garantie.
- Les pièces de rechange suivantes seront disponibles pendant 7 ans

- après l'arrêt du modèle : moteur, pompe de circulation et de vidange, éléments chauffants, dont thermopompes, canalisations et équipements correspondants dont tuyaux, valves, filtres et électrovannes (aquastops), pièces structurelles et intérieures liées aux assemblages de portes, cartes de circuits imprimés, affichages électroniques, pressostats, thermostats et capteurs, logiciel et firmware dont logiciel de réinitialisation. Veuillez noter que certaines de ces pièces de rechange ne sont disponibles qu'après de réparateurs professionnels et que toutes les pièces de rechange ne sont pas adaptées à tous les modèles.
- Les pièces de rechange suivantes seront disponibles pendant 10 ans après l'arrêt du modèle : charnière et

joint de porte, autres joints, bras d'aspersion, filtres de vidange, supports intérieurs et périphériques en plastique tels que paniers et couvercles.

2.6 Mise au rebut



AVERTISSEMENT!

Risque de blessure ou d'asphyxie.

- Débranchez l'appareil de l'alimentation électrique.
- Coupez le câble d'alimentation et mettez-le au rebut.
- Retirez le dispositif de verrouillage de la porte pour empêcher les enfants et les animaux de s'enfermer dans l'appareil.

3. DESCRIPTION DE L'APPAREIL



Le graphique ci-dessous est uniquement une vue d'ensemble du produit. Pour des informations plus détaillées, consultez les autres chapitres et/ou les documents fournis avec l'appareil.

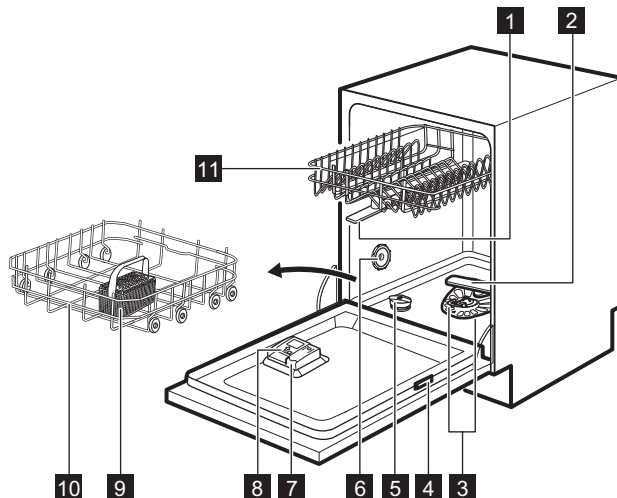

- | | |
|--------------------------------------|---|
| 1 Bras d'aspersion supérieur | 7 Distributeur de liquide de rinçage |
| 2 Bras d'aspersion inférieur | 8 Distributeur de détergent |
| 3 Filtres | 9 Panier à couverts |
| 4 Plaque signalétique | 10 Panier inférieur |
| 5 Réservoir de sel régénérant | 11 Panier supérieur |
| 6 Fente d'aération | |



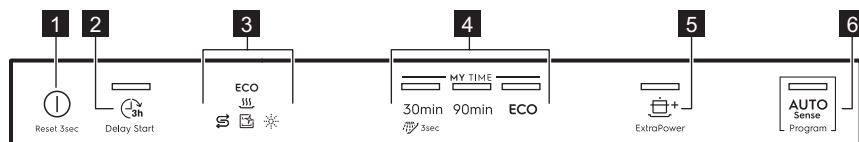

4. BANDEAU DE COMMANDE



- | | |
|--------------------------------------|----------------------------|
| 1 Touche Marche/Arrêt | 5 ExtraPower touche |
| 2 Delay Start touche | 6 AUTO Sense touche |
| 3 Voyants | |
| 4 MY TIME Touche de sélection | |

4.1 Voyants

Indicateur	Description
ECO	Le voyant du programme ECO. Il indique le programme le plus écologique pour une vaisselle normalement sale. Reportez-vous au chapitre « Sélection du programme ».

Indicateur	Description
	Voyant du réservoir de liquide de rinçage. Il s'allume lorsque le distributeur de liquide de rinçage doit être rempli. Reportez-vous au chapitre « Avant la première utilisation ».
	Voyant du réservoir de sel régénérant. Il s'allume lorsque le réservoir de sel régénérant doit être rempli. Reportez-vous au chapitre « Avant la première utilisation ».
	Voyant Machine Care. Il s'allume lorsque l'appareil a besoin d'être nettoyé de l'intérieur avec le programme Machine Care. Reportez-vous au chapitre « Entretien et nettoyage ».
	Voyant de phase de séchage. Il s'allume lorsqu'un programme comprenant une phase de séchage est sélectionné. Il clignote au cours de la phase de séchage. Reportez-vous au chapitre « Sélection du programme ».

5. SÉLECTION DES PROGRAMMES

5.1 MY TIME

Avec la barre de sélection MY TIME, vous pouvez choisir un cycle de lavage adapté basé sur la durée du programme, de 30 minutes à 4 heures.

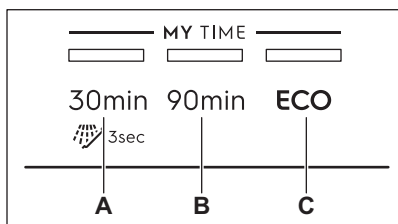

- A. • **30min** est le programme le plus court adapté pour une vaisselle fraîchement ou légèrement sale.
-  **Pré-rinçage (15min)** est un programme destiné à rincer les restes d'aliments des plats. Il empêche la formation d'odeurs dans l'appareil. N'utilisez pas de produit de lavage avec ce programme.
- B. **90min** est un programme adapté pour laver et sécher une vaisselle normalement sale.

C. **ECO** est le programme le plus long (4h) offrant une consommation d'eau et d'énergie efficaces pour la vaisselle et les couverts normalement sales. Il s'agit du programme standard pour les instituts de tests. ¹⁾

5.2 ExtraPower

 ExtraPower améliore les résultats de lavage du programme sélectionné. Cette option augmente la durée et la température de lavage.

L'option ExtraPower est compatible avec les programmes suivants : 30min, 90min et ECO.

5.3 AUTO Sense

Le programme AUTO Sense ajuste automatiquement le cycle de lavage au type de vaisselle.

L'appareil détecte le degré de salissure et la quantité de vaisselle dans les paniers. Il règle automatiquement la température et le volume d'eau, ainsi que la durée du lavage.

¹⁾ Ce programme est utilisé pour évaluer la conformité avec le règlement Écoconception de la Commission (UE) 2019/2022.

5.4 Présentation des programmes

Programme	Type de vaisselle	Degré de salissure	Phases du programme
30min	<ul style="list-style-type: none"> Vaisselle Couverts 	<ul style="list-style-type: none"> Fraîche 	<ul style="list-style-type: none"> Lavage à 50 °C Rinçage intermédiaire Rinçage final à 45 °C AirDry
 Pré-rinçage	<ul style="list-style-type: none"> Tous types de vaisselle 	<ul style="list-style-type: none"> Tous degrés de salissure 	<ul style="list-style-type: none"> Prélavage
90min	<ul style="list-style-type: none"> Vaisselle Couverts Casseroles Poêles 	<ul style="list-style-type: none"> Normale Légèrement sèche 	<ul style="list-style-type: none"> Lavage à 60 °C Rinçage intermédiaire Rinçage final à 55 °C Séchage AirDry
ECO	<ul style="list-style-type: none"> Vaisselle Couverts Casseroles Poêles 	<ul style="list-style-type: none"> Normale Légèrement sèche 	<ul style="list-style-type: none"> Prélavage Lavage à 50 °C Rinçage intermédiaire Rinçage final à 55 °C Séchage AirDry
AUTO Sense	<ul style="list-style-type: none"> Vaisselle Couverts Casseroles Poêles 	Le programme s'adapte à tous les degrés de salissure.	<ul style="list-style-type: none"> Prélavage Lavage à 50 - 60 °C Rinçage intermédiaire Rinçage final à 60 °C Séchage AirDry
Machine Care	<ul style="list-style-type: none"> Pas de vaisselle 	Le programme nettoie l'intérieur de l'appareil.	<ul style="list-style-type: none"> Lavage à 70 °C Rinçage intermédiaire Rinçage final AirDry

Valeurs de consommation

Programme ¹⁾	Eau (l)	Énergie (kWh)	Durée (min)
30min	7.9 - 9.7	0.543 - 0.664	30
Pré-rinçage	2.8 - 3.4	0.011 - 0.014	15

Programme 1)	Eau (l)	Énergie (kWh)	Durée (min)
90min	8.5 - 10.4	0.743 - 0.909	90
ECO	9.9	0.778 2) / 0.779 3)	240
AUTO Sense	8.0 - 10.7	0.683 - 1.047	120 - 170
Machine Care	7.4 - 8.9	0.396 - 0.484	60

1) Les valeurs de consommation peuvent changer en fonction de la pression et de la température de l'eau, des variations de l'alimentation électrique, de la quantité de vaisselle chargée ainsi que des options sélectionnées.

2) Conformément au règlement 1016/2010

3) Conformément au règlement 2019/2022

Informations pour les instituts de test

Pour recevoir les informations relatives aux performances de test (par ex. conformément à la norme EN60436), envoyez un courrier électronique à l'adresse :

info.test@dishwasher-production.com

Dans votre demande, notez la référence du produit (PNC) située sur la plaque signalétique.

Pour toute autre question concernant votre lave-vaisselle, veuillez vous reporter au manuel d'utilisation fourni avec votre appareil.

6. RÉGLAGES DE BASE

Vous pouvez configurer l'appareil en modifiant les réglages de base en fonction de vos besoins.

Numéro	Réglages	Valeurs	Description ¹⁾
1	Dureté de l'eau	Du niveau 1 au niveau 10 (par défaut : 5)	Pour régler le niveau de l'adoucisseur d'eau en fonction de la dureté de l'eau de votre région.
2	Niveau de liquide de rinçage	Du niveau 0 au niveau 8 (par défaut : 5)	Ajustez le niveau de liquide de rinçage en fonction du dosage nécessaire.
3	Tonalité de fin	Activé Désactivé (par défaut)	Pour activer ou désactiver le signal sonore indiquant la fin d'un programme.
4	Ouverture automatique de la porte	Activé (par défaut) Désactivé	Pour activer ou désactiver le AirDry.
5	Tonalités des touches	Activé (par défaut) Désactivé	Pour activer ou désactiver la tonalité des touches lorsque vous appuyez dessus.

1) Pour plus de détails, reportez-vous aux informations de ce chapitre.

Vous pouvez modifier les réglages de base en Mode réglage.

Lorsque l'appareil est en mode Programmation, les voyants sur le bandeau de commande représentent les réglages disponibles. Pour chaque réglage, un voyant dédié clignote :

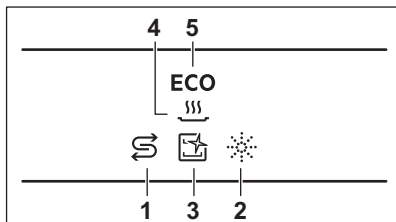

6.1 Adoucisseur d'eau

L'adoucisseur d'eau élimine les minéraux de l'arrivée d'eau qui pourraient avoir un impact négatif sur les résultats de lavage et sur l'appareil.

Plus la teneur en minéraux est élevée, plus l'eau est dure. La dureté de l'eau est mesurée en échelles d'équivalence.

L'adoucisseur doit être réglé en fonction du degré de dureté de l'eau de votre région. Votre compagnie des eaux peut vous indiquer la dureté de l'eau dans votre région. Il est important de régler l'adoucisseur d'eau sur un niveau adéquat pour vous garantir de bons résultats de lavage.

Dureté de l'eau

Degrés allemands (°dH)	Degrés français (°fH)	mmol/l	Degrés Clarke	Réglage du niveau de l'adoucisseur d'eau
47 - 50	84 - 90	8,4 - 9,0	58 - 63	10
43 - 46	76 - 83	7,6 - 8,3	53 - 57	9
37 - 42	65 - 75	6,5 - 7,5	46 - 52	8
29 - 36	51 - 64	5,1 - 6,4	36 - 45	7
23 - 28	40 - 50	4,0 - 5,0	28 - 35	6
19 - 22	33 - 39	3,3 - 3,9	23 - 27	5 1)
15 - 18	26 - 32	2,6 - 3,2	18 - 22	4
11 - 14	19 - 25	1,9 - 2,5	13 - 17	3
4 - 10	7 - 18	0,7 - 1,8	5 - 12	2
< 4	< 7	< 0,7	< 5	1 2)

1) Réglages d'usine.

2) N'utilisez pas de sel à ce niveau.

Quel que soit le type de détergent utilisé, réglez le niveau de dureté de l'eau approprié afin d'activer le voyant de remplissage du sel régénérant.



Les pastilles tout-en-1 contenant du sel régénérant ne sont pas assez efficaces pour adoucir l'eau dure.

Processus de régénération

Pour le fonctionnement correct de l'adoucisseur d'eau, la résine du dispositif adoucisseur doit être régulièrement régénérée. Ce processus est automatique et fait partie du fonctionnement normal du lave-vaisselle.

Si la quantité d'eau prescrite (voir les valeurs dans le tableau) a été utilisée depuis le dernier processus de régénération, un nouveau processus de

régénération sera lancé entre le rinçage final et la fin du programme.

Réglage du niveau de l'adoucisseur d'eau	Quantité d'eau (l)
1	250
2	100
3	62
4	47
5	25
6	17
7	10
8	5
9	3
10	3

En cas de réglage élevé de l'adoucisseur d'eau, cela peut également se produire au milieu du programme, avant le rinçage (deux fois pendant un programme). Le lancement de la régénération n'a aucun impact sur la durée du cycle, sauf s'il se produit au milieu d'un programme ou à la fin d'un programme avec une courte phase de séchage. Dans ces cas, la régénération prolonge la durée totale d'un programme de 5 minutes supplémentaires.

Ensuite, le rinçage de l'adoucisseur d'eau qui dure 5 minutes peut commencer au cours du même cycle ou au début du programme suivant. Cette activité augmente la consommation d'eau totale d'un programme de 4 litres supplémentaires et la consommation énergétique totale d'un programme de 2 Wh supplémentaires. Le rinçage de l'adoucisseur se termine avec une vidange complète.

Chaque rinçage d'adoucisseur effectué (plusieurs possibles au cours du même cycle) peut prolonger la durée du programme de 5 minutes supplémentaires s'il se produit à n'importe quel point au début ou au milieu d'un programme.



Toutes les valeurs de consommation indiquées dans cette section sont déterminées conformément à la norme actuellement en vigueur dans des conditions de laboratoire avec une dureté de l'eau de 2,5 mmol/L conformément au règlement 2019/2022 (adoucisseur d'eau : niveau 3).

La pression et la température de l'eau ainsi que les variations de l'alimentation secteur peuvent modifier les valeurs.

6.2 Le niveau du liquide de rinçage

Le liquide de rinçage permet à la vaisselle de sécher sans traces ni taches. Il est libéré automatiquement au cours de la phase de rinçage chaud. Il est possible de définir la quantité de liquide de rinçage libérée.

Lorsque le réservoir du liquide de rinçage est vide, l'indicateur du liquide de rinçage apparaît pour vous indiquer qu'il doit être rempli. Si les résultats de séchage sont satisfaisants en n'utilisant que des pastilles tout en 1, il est possible de désactiver la notification et le réservoir de liquide de rinçage. Cependant, pour de meilleures performances de séchage, utilisez toujours du liquide de rinçage et veillez à maintenir la notification activée.

Pour désactiver le distributeur de liquide de rinçage et son voyant, réglez le niveau de liquide de rinçage sur 0.

6.3 Tonalité de fin

Vous pouvez activer le signal sonore déclenché lorsque le programme est terminé.



Des signaux sonores retentissent lorsqu'une anomalie de fonctionnement s'est produite. Il est impossible de désactiver ces signaux sonores.

6.4 AirDry

AirDry améliore les résultats de séchage. Durant la phase de séchage, la porte s'ouvre automatiquement et reste entrouverte.

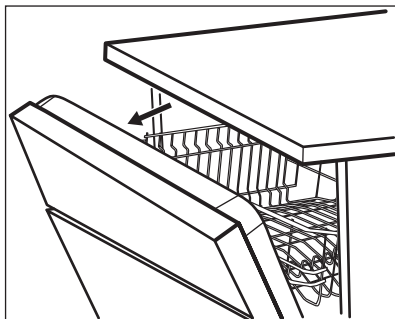

L'option AirDry est automatiquement activée avec tous les programmes, à l'exception du programme Pré-rinçage.



ATTENTION!

Ne tentez pas de refermer la porte de l'appareil dans les 2 minutes suivant son ouverture automatique. Vous risqueriez d'endommager l'appareil.



ATTENTION!

Si un enfant a accès à l'appareil, nous vous conseillons de désactiver l'option AirDry. L'ouverture automatique de la porte peut entraîner un risque.

6.5 Tonalités des touches

Les touches du bandeau de commande émettent un clic lorsque vous appuyez dessus. Vous pouvez désactiver ce son.

6.6 Mode réglage

Comment entrer en mode Programmation

Vous pouvez entrer en mode Programmation avant de lancer un programme. Vous ne pouvez pas entrer en mode Programmation lorsque le programme est en cours.

Pour entrer en mode Programmation, maintenez simultanément les touches **30min** et **ECO** enfoncées pendant environ 3 secondes.

- La lumière liée à et le voyant de l'indicateur .
- Les voyants , , et **ECO** sont allumés.
- Les voyants de MY TIME la barre de sélection sont allumés.

Comment naviguer dans le Mode réglage

Vous pouvez naviguer dans le Mode réglage en utilisant la barre de sélection MY TIME.

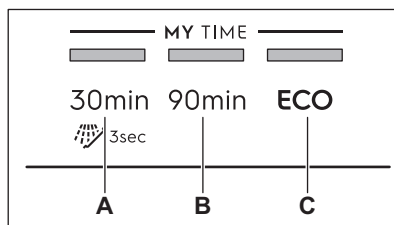

A. Touche **Précédent**

B. Touche **OK**

C. Touche **Suivant**

Utilisez **Précédent** et **Suivant** pour naviguer entre les réglages de base et changer leur valeur.

Utilisez **OK** pour entrer dans le réglage sélectionné et confirmer le changement de valeur.

Comment modifier le réglage

Assurez-vous que l'appareil est en mode Programmation.

1. Appuyez sur **Précédent** ou **Suivant** jusqu'à ce que le voyant dédié au réglage souhaité clignote.

Le voyant connexe indique la valeur de réglage actuelle :

- Pour les réglages à deux valeurs (marche et arrêt), le voyant est allumée (= le réglage est allumé) ou éteint (= le réglage est éteint).
- Pour les réglages avec plusieurs valeurs (niveaux), le voyant

- clignote. Le nombre de clignotements indique le réglage actuel (par ex. : 5 clignotements + pause + 5 clignotements... = niveau 5).
- Appuyez sur **OK** pour modifier le réglage.
 - Le voyant correspondant à la touche est allumé.
 - Les autres voyants sont éteints.
 - Le voyant en rapport avec  indique la valeur de réglage actuelle.
 - Appuyez sur **Précédent** ou **Suivant** pour changer la valeur.
 - Appuyez sur la touche **OK** pour confirmer le réglage.

- Le nouveau réglage est mémorisé.
- L'appareil revient au mode de sélection de réglage.

- Maintenez simultanément les touches **30min** et **ECO** enfoncées pendant environ 3 secondes pour quitter le mode de réglage.

L'appareil revient au mode de sélection de programme.

Ces réglages seront sauvegardés jusqu'à ce que vous les changiez à nouveau.

7. AVANT LA PREMIÈRE UTILISATION

- Assurez-vous que le réglage actuel de l'adoucisseur d'eau est compatible avec la dureté de l'arrivée d'eau. Si ce n'est pas le cas, réglez le niveau de l'adoucisseur d'eau.**
- Remplissez le réservoir de sel régénérant.
- Remplissez le distributeur de liquide de rinçage.
- Ouvrez le robinet d'eau.
- Démarrez le programme 30min pour éliminer tout résidu de fabrication. N'utilisez pas de produit de lavage et laissez les paniers vides.

Lorsque vous démarrez un programme, l'appareil peut prendre 5 minutes pour recharger la résine dans l'adoucisseur d'eau. La phase de lavage ne démarre qu'une fois cette procédure achevée. La procédure sera répétée régulièrement.

7.1 Réservoir de sel régénérant



ATTENTION!

Utilisez uniquement du gros sel spécialement conçu pour les lave-vaisselle. Le sel fin augmente le risque de corrosion.

Le sel permet de recharger la résine dans l'adoucisseur d'eau et de garantir de bons résultats de lavage au quotidien.

Comment remplir le réservoir de sel

- Tournez le couvercle du réservoir de sel régénérant vers la gauche et retirez-le.
- Mettez 1 litre d'eau dans le réservoir de sel régénérant (uniquement la première fois).
- Remplissez le réservoir avec 1 kg de sel régénérant (jusqu'à ce qu'il soit rempli).

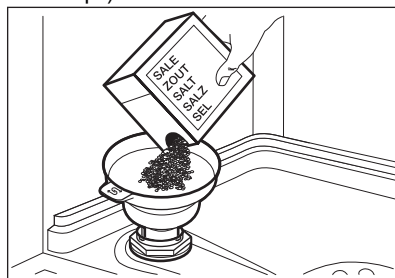

- Secouez doucement l'entonnoir par la poignée pour faire tomber les derniers grains qu'il contient.
- Enlevez le sel qui se trouve autour de l'ouverture du réservoir de sel régénérant.

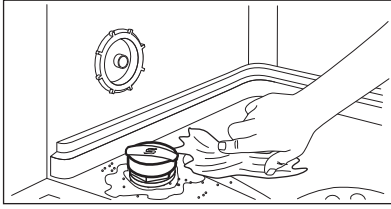

6. Tournez le couvercle du réservoir de sel régénérant vers la droite pour le refermer.



ATTENTION!

De l'eau et du sel peuvent sortir du réservoir de sel régénérant lorsque vous le remplissez. Afin d'éviter la corrosion, lancez immédiatement un programme après avoir rempli le réservoir de sel régénérant.



ATTENTION!

Utilisez uniquement du liquide de rinçage spécialement conçu pour les lave-vaisselle.

1. Appuyez sur le bouton d'ouverture (A) pour ouvrir le couvercle (B).
2. Versez le liquide de rinçage dans le distributeur (C) jusqu'à ce qu'il atteigne la marque « FILL ».
3. Si le liquide de rinçage déborde, épongez-le avec un chiffon absorbant pour éviter tout excès de mousse.
4. Fermez le couvercle. Assurez-vous que le couvercle se verrouille correctement.

7.2 Comment remplir le distributeur de liquide de rinçage

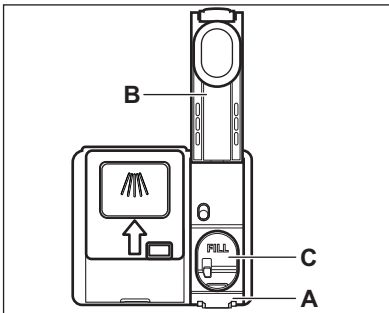

8. UTILISATION QUOTIDIENNE

1. Ouvrez le robinet d'eau.
2. Maintenez la touche ① enfoncée jusqu'à ce que l'appareil s'allume.
3. Remplissez le réservoir de sel régénérant s'il est vide.
4. Remplissez le distributeur de liquide de rinçage s'il est vide.
5. Chargez les paniers.
6. Ajoutez du produit de lavage.
7. Sélectionnez et démarrez un programme.
8. Une fois le programme terminé, fermez le robinet d'eau.

8.1 Utilisation du produit de lavage

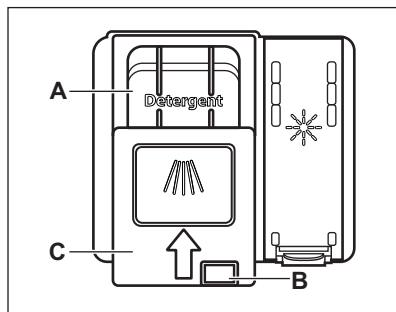

ATTENTION!

Utilisez uniquement du détergent spécialement conçu pour les lave-vaisselle.

1. Appuyez sur le bouton d'ouverture (B) pour ouvrir le couvercle (C).
2. Versez le produit de lavage dans le compartiment (A). Vous pouvez utiliser du détergent en tablettes, en poudre ou en gel.
3. Si le programme comporte une phase de pré-lavage, versez une petite quantité de produit de lavage à l'intérieur de la porte de l'appareil.
4. Fermez le couvercle. Assurez-vous que le couvercle se verrouille correctement.

8.2 Comment sélectionner et démarrer un programme en utilisant la barre de sélection MY TIME.

1. Appuyez sur la touche du programme que vous souhaitez sélectionner.

Le voyant correspondant à la touche est allumé.

2. Activez ExtraPower si vous le souhaitez.
3. Fermez la porte de l'appareil pour démarrer le programme.

8.3 Comment sélectionner et lancer le programme Pré-rinçage

1. Pour sélectionner le programme Pré-rinçage, maintenez la touche 30min enfoncée pendant 3 secondes.

Le voyant correspondant à la touche clignote.

2. Fermez la porte de l'appareil pour démarrer le programme.

8.4 Comment activer l'option ExtraPower

1. Sélectionnez un programme en utilisant la barre de sélection MY TIME .

2. Appuyez sur .

Le voyant correspondant à la touche est allumé.



ExtraPower n'est pas une option permanente et doit être activée chaque fois que vous démarrez un programme.



Vous ne pouvez pas activer ni désactiver ces options ExtraPower pendant l'exécution d'un programme.



Activer ExtraPower des options augmente souvent la consommation d'eau et d'énergie, ainsi que la durée du programme.

8.5 Comment lancer le AUTO Sense programme

1. Appuyez sur .

Le voyant correspondant à la touche est allumé.



MY TIME et ExtraPower ne sont pas compatibles avec ce programme.

2. Fermez la porte de l'appareil pour démarrer le programme.

L'appareil détecte le type de charge et choisit un cycle de lavage adapté et sa durée.

8.6 Comment différer le départ d'un programme

Vous pouvez différer de 3 heures le démarrage du programme.

1. Sélectionnez un programme.
2. Appuyez sur .

Le voyant correspondant à la touche est allumé.

3. Fermez la porte de l'appareil pour démarrer le décompte.

Pendant un décompte, il n'est pas possible de changer le choix du programme.

Lorsque le décompte est terminé, le programme démarre.

8.7 Comment annuler le départ différé au cours du décompte

Maintenez la touche  enfoncée pendant environ 3 secondes.

L'appareil revient au mode de sélection de programme.

-  Si vous annulez le départ différé, vous devez régler de nouveau le programme.

8.8 Pour annuler un programme en cours

Maintenez la touche  enfoncée pendant environ 3 secondes.

L'appareil revient au mode de sélection de programme.

-  Assurez-vous que le distributeur de produit de lavage n'est pas vide avant de démarrer un nouveau programme de lavage.

8.9 Ouverture de la porte au cours du fonctionnement de l'appareil

Si vous ouvrez la porte lorsqu'un programme est en cours, l'appareil s'arrête. Cela peut avoir un impact sur la consommation d'énergie et la durée du programme. Lorsque vous refermez la porte, l'appareil reprend là où il a été interrompu.

-  Durant la phase de séchage, si la porte est ouverte pendant plus de 30 secondes, le programme en cours s'arrête. Ceci ne se produit pas si la porte est ouverte par la fonction AirDry.

8.10 Fonction Auto Off

Cette fonction permet d'économiser de l'énergie en éteignant l'appareil lorsqu'il n'est pas en cours de fonctionnement.

La fonction est activée automatiquement :

- Lorsque le programme est terminé.
- Au bout de 5 minutes si le programme n'a pas démarré.

8.11 Fin du programme

Lorsque le programme est terminé, la fonction Auto Off éteint automatiquement l'appareil.

Toutes les touches sont inactives, à l'exception de la touche Marche/Arrêt.

9. CONSEILS

9.1 Informations générales

Suivez les conseils ci-dessous pour garantir des résultats de lavage et de

séchage optimaux au quotidien et pour protéger l'environnement.

- Laver les plats au lave-vaisselle comme indiqué dans la notice d'utilisation permet généralement de

consommer moins d'eau et d'énergie par rapport au lavage des plats à la main.

- Chargez le lave-vaisselle à sa capacité maximale pour économiser l'eau et l'énergie. Pour obtenir les meilleurs résultats de nettoyage, disposez les articles dans les paniers comme indiqué dans la notice d'utilisation et ne surchargez pas les paniers.
- Ne rincez pas vos plats à la main au préalable. Cela augmente la consommation d'eau et d'énergie. Si nécessaire, sélectionnez un programme avec une phase de pré-lavage.
- Enlevez les plus gros résidus d'aliments des plats et videz les tasses et les verres avant de les mettre dans l'appareil.
- Faites tremper ou rincez légèrement la vaisselle contenant des aliments très cuits avant de la placer dans l'appareil.
- Vérifiez que les plats ne se touchent pas dans les paniers ou ne se recouvrent pas les uns les autres. L'eau peut ainsi atteindre toute la vaisselle et la laver parfaitement.
- Vous pouvez utiliser du détergent, du liquide de rinçage et du sel régénérant séparément, ou des pastilles tout en 1. Suivez les instructions inscrites sur l'emballage.
- Sélectionnez un programme en fonction du type de charge et du degré de saleté. ECO assure l'utilisation la plus efficace de consommation d'eau et d'énergie.
- Pour empêcher la formation de dépôts calcaires à l'intérieur de l'appareil :
 - Remplissez le réservoir de sel régénérant dès que nécessaire.
 - Utilisez le dosage recommandé de détergent et de liquide de rinçage.
 - Assurez-vous que le niveau réglé pour l'adoucisseur d'eau correspond à la dureté de l'eau de votre région.
 - Suivez les instructions du chapitre « **Entretien et nettoyage** ».

9.2 Utilisation de sel régénérant, de liquide de rinçage et de produit de lavage

- Utilisez uniquement du sel régénérant, du liquide de rinçage et du produit de lavage conçus pour les lave-vaisselle. D'autres produits peuvent endommager l'appareil.
- Dans les régions où l'eau est dure ou très dure, nous recommandons l'utilisation séparée d'un détergent simple (poudre, gel, pastille, sans fonction supplémentaire), de liquide de rinçage et de sel régénérant pour des résultats de lavage et de séchage optimaux.
- Les tablettes de détergent ne se dissolvent pas complètement durant les programmes courts. Pour éviter que des résidus de produit de lavage ne se déposent sur la vaisselle, nous recommandons d'utiliser des pastilles de détergent avec des programmes longs.
- Utilisez toujours la quantité adéquate de détergent. Un dosage insuffisant de détergent peut entraîner de mauvais résultats de nettoyage et la formation d'une pellicule ou de taches d'eau dure sur les articles. Utiliser trop de détergent avec une eau douce ou adoucie entraîne la présence de résidus de détergent sur les plats. Ajustez la quantité de détergent en fonction de la dureté de l'eau. Reportez-vous aux instructions figurant sur l'emballage du produit de lavage.
- Utilisez toujours la quantité adéquate de liquide de rinçage. Un dosage insuffisant du liquide de rinçage diminue les résultats de séchage. Utiliser trop de liquide de rinçage entraîne la formation de couches bleutées sur les articles.
- Assurez-vous que le niveau d'adoucisseur d'eau est correct. Si le niveau est trop élevé, la quantité accrue de sel régénérant dans l'eau peut entraîner la formation de rouille sur les couverts.

9.3 Que faire si vous ne voulez plus utiliser de pastilles tout en 1

Avant de commencer à utiliser le produit de lavage, le sel régénérant et le liquide de rinçage séparément, suivez les étapes suivantes :

1. Réglez l'adoucisseur d'eau sur le niveau maximal.
2. Assurez-vous que le réservoir de sel régénérant et le distributeur de liquide de rinçage sont pleins.
3. Lancez le programme 30min. N'ajoutez pas de produit de lavage et laissez les paniers vides.
4. Lorsque le programme de lavage est terminé, réglez l'adoucisseur d'eau en fonction de la dureté de l'eau dans votre région.
5. Ajustez la quantité de liquide de rinçage libérée.

9.4 Avant le démarrage d'un programme

Avant de lancer le programme sélectionné, assurez-vous que :

- Les filtres sont propres et correctement installés.
- Le bouchon du réservoir de sel régénérant est vissé.
- Les bras d'aspersion ne sont pas obstrués.
- Il y a assez de sel régénérant et de liquide de rinçage (sauf si vous utilisez des pastilles tout en 1).
- La vaisselle est bien positionnée dans les paniers.
- Le programme est adapté au type de vaisselle et au degré de salissure.
- Vous utilisez la bonne quantité de produit de lavage.

9.5 Chargement des paniers

- Utilisez toujours tout l'espace des paniers.
- N'utilisez l'appareil que pour laver des articles adaptés au lave-vaisselle.
- Ne lavez pas dans l'appareil des articles fabriqués en bois, corne, aluminium, étain et cuivre car ils pourraient se fissurer, se déformer, être décolorés ou piqués.
- Ne placez pas dans l'appareil des objets pouvant absorber l'eau (éponges, chiffons de nettoyage).
- Chargez les articles creux (tasses, verres et casseroles) en les retournant.
- Vérifiez que les verres ne se touchent pas pour éviter qu'ils ne se brisent.
- Placez les objets légers dans le panier supérieur. Veillez à ce que les articles ne puissent pas bouger.
- Placez les petits articles et les couverts dans le panier à couverts.
- Assurez-vous que les bras d'aspersion tournent librement avant de lancer un programme.

9.6 Déchargement des paniers

1. Attendez que la vaisselle refroidisse avant de la retirer de l'appareil. La vaisselle encore chaude est sensible aux chocs.
2. Commencez par décharger le panier inférieur, puis le panier supérieur.



Une fois le programme terminé, il peut rester de l'eau sur les surfaces intérieures de l'appareil.

10. ENTRETIEN ET NETTOYAGE



AVERTISSEMENT!

Avant toute opération d'entretien autre que le programme Machine Care, éteignez l'appareil et débranchez la fiche de la prise secteur.



Les filtres sales et les bras d'aspersion obstrués ont un impact négatif sur les résultats de lavage. Contrôlez-les régulièrement et nettoyez-les si nécessaire.

10.1 Machine Care



Machine Care est un programme conçu pour laver l'intérieur de l'appareil, pour des résultats optimaux. Il élimine le tartre et l'accumulation de graisses.

Lorsque l'appareil détecte qu'il a besoin d'être nettoyé, le voyant  s'allume. Lancez le programme Machine Care pour laver l'intérieur de l'appareil.

Comment lancer le programme Machine Care



Avant de lancer le programme Machine Care, nettoyez les filtres et les bras d'aspersion.

1. Utilisez un produit de détartrage ou de nettoyage spécialement conçu pour les lave-vaisselle. Suivez les instructions inscrites sur l'emballage. Ne placez pas de vaisselle dans les paniers.
2. Maintenez simultanément les touches + et  enfoncées pendant environ 3 secondes.

Les indicateurs  et  clignotent.

3. Fermez la porte de l'appareil pour démarrer le programme.

Lorsque le programme est terminé, l'indicateur  est éteint.

10.2 Nettoyage intérieur

- Nettoyez soigneusement l'appareil, y compris le joint en caoutchouc de la porte, avec un chiffon doux humide.
- N'utilisez pas de produits abrasifs, de tampons à récurer, d'outils tranchants, de produits chimiques agressifs, d'éponges métalliques, ni de solvants.
- Pour maintenir des performances optimales, utilisez un produit de nettoyage spécifiquement conçu pour les lave-vaisselle (au moins une fois tous les deux mois). Reportez-vous aux instructions figurant sur l'emballage de ces produits.
- Pour des résultats de lavage optimaux, lancez le programme Machine Care.

10.3 Retrait de corps étrangers

Vérifiez les filtres et le collecteur d'eau après chaque utilisation du lave-vaisselle. Les corps étrangers (par exemple les morceaux de verre, de plastique, les os ou les cure-dents, etc.) réduisent les performances de nettoyage et peuvent endommager la pompe de vidange.

1. Démontez le système de filtres comme indiqué dans ce chapitre.
2. Retirez les corps étrangers à la main.



ATTENTION!

Si vous ne pouvez pas retirer les corps étrangers, contactez un service après-vente agréé.

3. Remontez les filtres comme indiqué dans ce chapitre.

10.4 Nettoyage extérieur

- Nettoyez l'appareil avec un chiffon doux humide.
- Utilisez uniquement des produits de lavage neutres.
- N'utilisez pas de produits abrasifs, de tampons à récurer ni de solvants.

10.5 Nettoyage des filtres

Le système de filtres est composé de 3 parties.

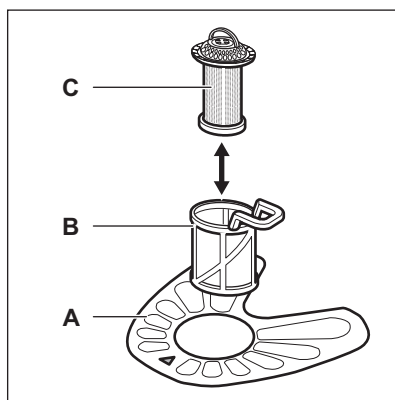

1. Tournez le filtre (B) vers la gauche et sortez-le.

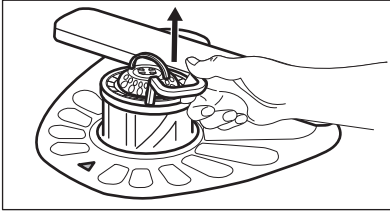
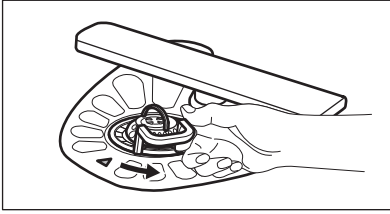

2. Retirez le filtre (C) du filtre (B).
3. Retirez le filtre plat (A).

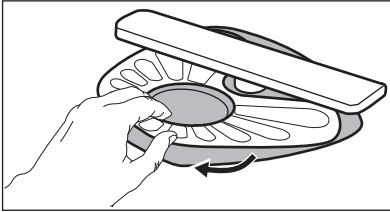

4. Lavez les filtres.

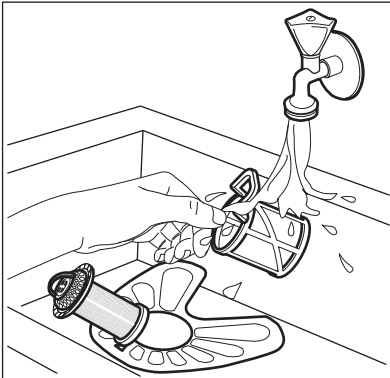

5. Assurez-vous qu'il ne reste aucun résidu alimentaire ni salissure à l'intérieur ou autour du bord du collecteur d'eau.
6. Remettez le filtre plat (A) en place. Assurez-vous qu'il est correctement positionné sous les 2 guides.

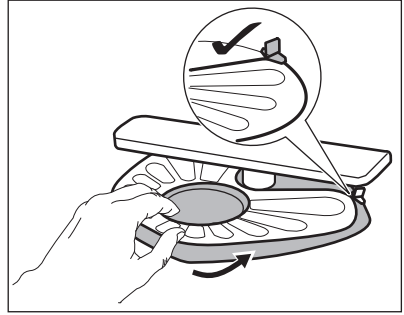

7. Remontez les filtres (B) et (C).
8. Remettez le filtre (B) dans le filtre plat (A). Tournez-le vers la droite jusqu'à la butée.

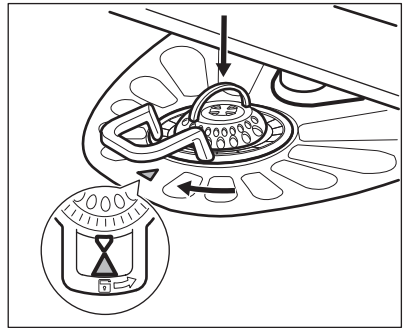

ATTENTION!

Une position incorrecte des filtres peut donner de mauvais résultats de lavage et endommager l'appareil.

10.6 Nettoyage du bras d'aspersion inférieur

Nous vous conseillons de nettoyer régulièrement le bras d'aspersion inférieur afin d'éviter que ses orifices ne se bouchent.

Si les orifices sont bouchés, les résultats de lavage peuvent ne pas être satisfaisants.

1. Pour retirer le bras d'aspersion inférieur, tirez-le vers le haut.

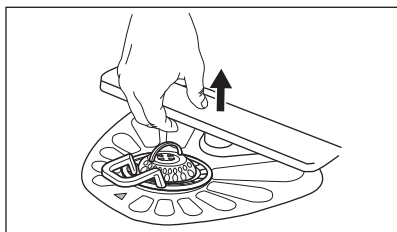

2. Nettoyez le bras d'aspersion à l'eau courante. Utilisez un outil pointu comme un cure-dent pour extraire toutes les particules de saleté incrustées dans les orifices.

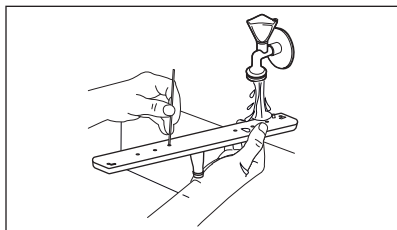

3. Pour réinstaller le bras d'aspersion, enfoncez-le vers le bas.

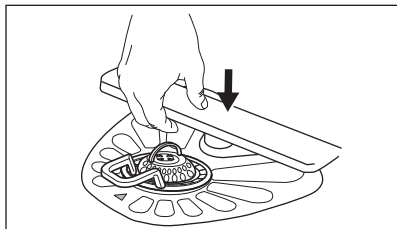

10.7 Nettoyage des bras d'aspersion supérieurs

Nous vous conseillons de nettoyer régulièrement les bras d'aspersion supérieurs afin d'éviter que leurs orifices se bouchent. Si les orifices sont bouchés, les résultats de lavage peuvent ne pas être satisfaisants.

Les bras d'aspersion supérieurs sont placés sous le panier supérieur. Les bras d'aspersion (B) sont installés dans le conduit (A) avec les éléments de montage (C).

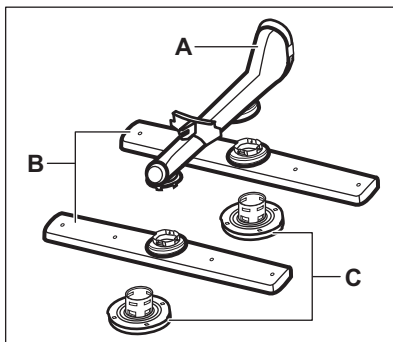

1. Sortez entièrement le panier supérieur en le tirant vers l'extérieur.
2. Pour détacher le bras d'aspersion, tournez l'élément de montage vers la droite.

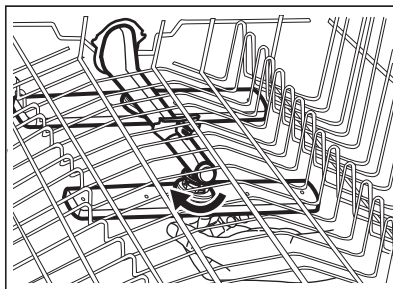

3. Nettoyez le bras d'aspersion à l'eau courante. Utilisez un outil pointu comme un cure-dent pour extraire toutes les particules de saleté incrustées dans les orifices.

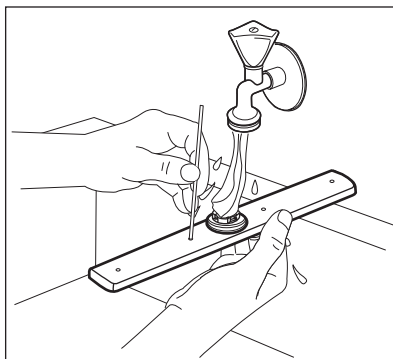

4. Pour réinstaller le bras d'aspersion, insérez la fixation dans le bras d'aspersion et insérez-le dans le conduit en le tournant vers la gauche. Assurez-vous que la fixation

se verrouille correctement dans la bonne position.

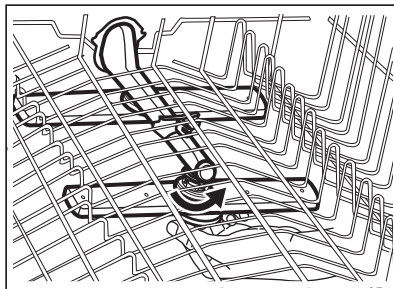

11. DÉPANNAGE



AVERTISSEMENT!

Une mauvaise réparation de l'appareil peut entraîner un danger pour la sécurité de l'utilisateur. Toute réparation ne doit être effectuée que par un technicien qualifié.

La plupart des problèmes peuvent être résolus sans avoir recours au service après-vente agréé.

Reportez-vous au tableau ci-dessous pour obtenir plus d'informations sur les problèmes possibles.

Pour certaines anomalies, les voyants correspondant à la barre de sélection MY TIME clignotent par intermittence pour indiquer un dysfonctionnement et le code d'alarme.

Problème et code d'alarme	Cause et solution possibles
Vous ne pouvez pas allumer l'appareil.	<ul style="list-style-type: none"> Assurez-vous que la fiche du câble d'alimentation est bien insérée dans la prise de courant. Assurez-vous qu'aucun fusible n'a disjoncté dans la boîte à fusibles.
Le programme ne se lance pas.	<ul style="list-style-type: none"> Vérifiez que la porte de l'appareil est fermée. Si vous avez sélectionné un départ différé, annulez-le ou attendez la fin du décompte. L'appareil recharge la résine à l'intérieur de l'adoucisseur d'eau. La durée de cette procédure est d'environ 5 minutes.
L'appareil ne se remplit pas d'eau. <ul style="list-style-type: none"> Les voyants correspondant à la barre de sélection MY TIME clignotent une fois par intermittence. Un signal sonore retentit par intermittence. 	<ul style="list-style-type: none"> Assurez-vous que le robinet d'eau est ouvert. Assurez-vous que la pression de l'arrivée d'eau n'est pas trop basse. Pour obtenir cette information, contactez votre fournisseur d'eau. Assurez-vous que le robinet d'eau n'est pas obstrué. Assurez-vous que le filtre du tuyau d'arrivée d'eau n'est pas obstrué. Assurez-vous que le tuyau d'arrivée d'eau ne présente ni plis, ni coudes.

Problème et code d'alarme	Cause et solution possibles
<p>L'appareil ne vidange pas l'eau.</p> <ul style="list-style-type: none"> • Les voyants correspondant à la barre de sélection MY TIME clignent 2 fois par intermittence. • Un signal sonore retentit par intermittence. 	<ul style="list-style-type: none"> • Assurez-vous que le siphon de l'évier n'est pas obstrué. • Assurez-vous que le système du filtre intérieur n'est pas obstrué. • Assurez-vous que le tuyau de vidange ne présente ni plis, ni coudes.
<p>Le dispositif anti-inondation est activé.</p> <ul style="list-style-type: none"> • Les voyants correspondant à la barre de sélection MY TIME clignent 3 fois par intermittence. • Un signal sonore retentit par intermittence. 	<ul style="list-style-type: none"> • Fermez le robinet d'eau. • Vérifiez que l'appareil est correctement installé. • Assurez-vous que les paniers sont chargés comme indiqué dans le manuel d'utilisation.
<p>Dysfonctionnement du capteur de détection du niveau d'eau.</p> <ul style="list-style-type: none"> • Les voyants correspondant à la barre de sélection MY TIME clignent 4 fois par intermittence. • Un signal sonore retentit par intermittence. 	<ul style="list-style-type: none"> • Assurez-vous que les filtres sont propres. • Éteignez l'appareil et rallumez-le.
<p>Dysfonctionnement de la pompe de lavage ou de la pompe de vidange.</p> <ul style="list-style-type: none"> • Les voyants correspondant à la barre de sélection MY TIME clignent 5 fois par intermittence. • Un signal sonore retentit par intermittence. 	<ul style="list-style-type: none"> • Éteignez l'appareil et rallumez-le.

Problème et code d'alarme	Cause et solution possibles
<p>La température de l'eau à l'intérieur de l'appareil est trop élevée ou un dysfonctionnement du capteur de température s'est produit.</p> <ul style="list-style-type: none"> • Les voyants correspondant à la barre de sélection MY TIME clignotent 6 fois par intermittence. • Un signal sonore retentit par intermittence. 	<ul style="list-style-type: none"> • Assurez-vous que la température de l'eau de l'arrivée ne dépasse pas 60 °C. • Éteignez l'appareil et rallumez-le.
<p>Dysfonctionnement technique de l'appareil.</p> <ul style="list-style-type: none"> • Les voyants correspondant à la barre de sélection MY TIME clignotent 12 fois par intermittence. • Un signal sonore retentit par intermittence. 	<ul style="list-style-type: none"> • Éteignez l'appareil et rallumez-le.
<p>Le niveau d'eau à l'intérieur de l'appareil est trop élevé.</p> <ul style="list-style-type: none"> • Les voyants correspondant à la barre de sélection MY TIME clignotent 15 fois par intermittence. • Un signal sonore retentit par intermittence. 	<ul style="list-style-type: none"> • Éteignez l'appareil et rallumez-le. • Assurez-vous que les filtres sont propres. • Assurez-vous que le tuyau de sortie est installé à la bonne hauteur au-dessus du sol. Consultez les instructions d'installation.
<p>L'appareil s'arrête et redémarre plusieurs fois en cours de fonctionnement.</p>	<ul style="list-style-type: none"> • Cela est normal. Cela vous garantit des résultats de lavage optimaux et des économies d'énergie.
<p>Le programme dure trop longtemps.</p>	<ul style="list-style-type: none"> • Si vous avez sélectionné l'option de départ différé, annulez-le ou attendez la fin du décompte. • Activer l'option ExtraPower allonge la durée du programme.
<p>Petite fuite au niveau de la porte de l'appareil.</p>	<ul style="list-style-type: none"> • L'appareil n'est pas d'aplomb. Desserrez ou serrez les pieds réglables (si disponibles). • La porte de l'appareil n'est pas centrée avec la cuve. Réglez le pied arrière (si disponible).
<p>La porte de l'appareil est difficile à fermer.</p>	<ul style="list-style-type: none"> • L'appareil n'est pas d'aplomb. Desserrez ou serrez les pieds réglables (si disponibles). • De la vaisselle dépasse des paniers.

Problème et code d'alarme	Cause et solution possibles
Bruit de cliquetis ou de battement à l'intérieur de l'appareil.	<ul style="list-style-type: none"> • La vaisselle n'est pas correctement rangée dans les paniers. Reportez-vous au manuel de chargement du panier. • Assurez-vous que les bras d'aspersion peuvent tourner librement.
L'appareil déclenche le disjoncteur.	<ul style="list-style-type: none"> • L'ampérage n'est pas suffisant pour alimenter tous les appareils en cours de fonctionnement simultanément. Vérifiez l'ampérage de la prise et la capacité du mètre, ou éteignez l'un des appareils qui sont en cours de fonctionnement. • Défaut électrique interne de l'appareil. Contactez un service après-vente agréé.

Après avoir vérifié l'appareil, éteignez puis rallumez-le. Si le problème persiste, contactez le service après-vente agréé.

Pour les codes d'alarme ne figurant pas dans le tableau, contactez le service après-vente agréé.



AVERTISSEMENT!

Nous vous conseillons de ne pas utiliser l'appareil tant que le problème n'a pas été entièrement résolu. Débranchez l'appareil et ne le rebranchez pas tant que vous n'êtes pas certain qu'il fonctionne correctement.

11.1 Les résultats de lavage et de séchage ne sont pas satisfaisants

Problème	Cause et solution possibles
Résultats de lavage insatisfaisants.	<ul style="list-style-type: none"> • Reportez-vous aux chapitres « Utilisation quotidienne », « Conseils » et au manuel de chargement du panier. • Utilisez un programme de lavage plus intense. • Activez l'option ExtraPower pour améliorer les résultats de lavage du programme sélectionné. • Nettoyez les jets des bras d'aspersion et le filtre. Reportez-vous au chapitre « Entretien et nettoyage ».

Problème	Cause et solution possibles
Résultats de séchage insatisfaisants.	<ul style="list-style-type: none"> • La vaisselle est restée trop longtemps à l'intérieur de l'appareil, porte fermée. Activez l'option AirDry pour définir l'ouverture automatique de la porte et améliorer les performances de séchage. • Il n'y a pas de liquide de rinçage ou le dosage du liquide de rinçage n'est pas suffisant. Remplissez le distributeur de liquide de rinçage ou réglez le niveau de liquide de rinçage sur un niveau plus élevé. • Il se peut que la qualité du liquide de rinçage soit en cause. • Nous vous recommandons de toujours utiliser du liquide de rinçage, même si vous utilisez déjà des pastilles tout en 1. • Les articles en plastiques peuvent avoir besoin d'être essuyés. • Le programme ne possède pas de phase de séchage. Reportez-vous au chapitre « Présentation des programmes ».
Il y a des traînées blanchâtres ou pellicules bleuâtres sur les verres et la vaisselle.	<ul style="list-style-type: none"> • La quantité de liquide de rinçage libérée est trop importante. Placez le sélecteur de dosage du liquide de rinçage sur un niveau plus faible. • La quantité de produit de lavage est excessive.
Il y a des taches et traces de gouttes d'eau séchées sur les verres et la vaisselle.	<ul style="list-style-type: none"> • La quantité de liquide de rinçage libérée n'est pas suffisante. Placez le sélecteur de dosage du liquide de rinçage sur un niveau plus élevé. • Il se peut que la qualité du liquide de rinçage soit en cause.
L'intérieur de l'appareil est humide.	<ul style="list-style-type: none"> • Ceci n'est pas un défaut de l'appareil. De l'air humide se condense sur les parois de l'appareil.
Mousse inhabituelle en cours de lavage.	<ul style="list-style-type: none"> • Utilisez uniquement des produits de lavage spécialement conçus pour les lave-vaisselle. • Il y a une fuite dans le distributeur de liquide de rinçage. Faites appel à un service après-vente agréé.
Traces de rouille sur les couverts.	<ul style="list-style-type: none"> • Il y a trop de sel régénérant dans l'eau utilisée pour le lavage. Reportez-vous au chapitre « Adoucisseur d'eau ». • Les couverts en argent et en acier inoxydable ont été placés ensemble. Évitez de placer les couverts en argent et en acier inoxydable les uns à côté des autres.

Problème	Cause et solution possibles
Il y a des résidus de détergent dans le distributeur de produit de lavage à la fin du programme	<ul style="list-style-type: none"> • La pastille de détergent est restée coincée dans le distributeur de produit de lavage, qui n'a donc pas été entièrement éliminée par l'eau. • L'eau ne peut pas éliminer le détergent du distributeur de produit de lavage. Assurez-vous que les bras d'aspersion ne sont pas bloqués ou obstrués. • Assurez-vous que la vaisselle dans les paniers ne bloquent pas l'ouverture du couvercle du distributeur de liquide de rinçage.
Odeurs à l'intérieur de l'appareil.	<ul style="list-style-type: none"> • Reportez-vous au chapitre « Nettoyage intérieur ». • Lancez le programme Machine Care avec un agent détartrant ou un produit de nettoyage conçu pour les lave-vaisselle.
Dépôts calcaires sur la vaisselle, dans la cuve et à l'intérieur de la porte.	<ul style="list-style-type: none"> • Le niveau de sel régénérant est bas, vérifiez le voyant de remplissage. • Le bouchon du réservoir de sel régénérant est dévissé. • L'eau de votre arrivée est dure. Reportez-vous au chapitre « Adoucisseur d'eau ». • Utilisez du sel régénérant et sélectionnez la régénération de l'eau même si vous utilisez des pastilles tout-en-un. Reportez-vous au chapitre « Adoucisseur d'eau ». • Lancez le programme Machine Care avec un détartrant conçu pour les lave-vaisselle. • Si des dépôts de calcaire persistent, nettoyez l'appareil avec un nettoyeur spécial pour le détartrage de l'appareil. • Testez différents produits de lavage. • Contactez le fabricant du produit de lavage.
Vaisselle ternie, décolorée ou ébréchée.	<ul style="list-style-type: none"> • Assurez-vous de ne placer dans l'appareil que des articles adaptés au lave-vaisselle. • Chargez et déchargez le panier avec précautions. Reportez-vous au manuel de chargement du panier. • Placez les objets délicats dans le panier supérieur.



Reportez-vous aux chapitres « **Avant la première utilisation** », « **Utilisation quotidienne** » ou « **Conseils** » pour connaître les autres causes probables.

12. CARACTÉRISTIQUES TECHNIQUES

Dimensions	Largeur / hauteur / profondeur (mm)	446 / 818 - 898 / 550
Branchement électrique ¹⁾	Tension (V)	220 - 240
	Fréquence (Hz)	50
Pression de l'arrivée d'eau	Min. / max. bar (MPa)	0.5 (0.05) / 8 (0.8)
Arrivée d'eau	Eau froide ou eau chaude ²⁾	max. 60 °C
Capacité	Couverts	9
Consommation électrique	Mode « Veille » (W)	5.0
	Mode « Éteint » (W)	0.50

¹⁾ Reportez-vous à la plaque signalétique pour d'autres valeurs.

²⁾ Si l'eau chaude est produite à partir de sources d'énergie respectueuses de l'environnement (par exemple panneaux solaires), utilisez une arrivée d'eau chaude afin de réduire la consommation d'énergie.

12.1 Lien vers la base de données EPREL de l'UE

Le code QR présent sur l'étiquette énergétique fournie avec l'appareil contient un lien Web permettant d'enregistrer cet appareil dans la base de données EPREL de l'UE. Conservez l'étiquette énergétique à titre de référence avec le manuel d'utilisation et tous les autres documents fournis avec cet appareil.

Il est possible de trouver des informations relatives aux performances

du produit dans la base de données EPREL de l'EU grâce au lien <https://eprel.ec.europa.eu> avec le nom du modèle et le numéro de produit se trouvant sur la plaque signalétique de l'appareil. Reportez-vous au chapitre « Description du produit ».

Pour des informations plus détaillées sur l'étiquette énergétique, consultez le site www.theenergylabel.eu.

13. EN MATIÈRE DE PROTECTION DE L'ENVIRONNEMENT

Recyclez les matériaux portant le symbole . Déposez les emballages dans les conteneurs prévus à cet effet. Contribuez à la protection de

l'environnement et à votre sécurité, recyclez vos produits électriques et électroniques. Ne jetez pas les appareils portant le symbole  avec les ordures

ménagères. Emmenez un tel produit dans votre centre local de recyclage ou contactez vos services municipaux.

FR Concerne la France uniquement :

FR Cet appareil, ses accessoires et cordons se recyclent

REPRISE À LA LIVRAISON À DÉPOSER EN MAGASIN À DÉPOSER EN DÉCHÈTERIE

  OU  OU 

Points de collecte sur www.quefairedemesdechets.fr
Privilégiez la réparation ou le don de votre appareil !

FR  

www.electrolux.com/shop



156940591-A-202022

